

**Optoma**<sup>®</sup>

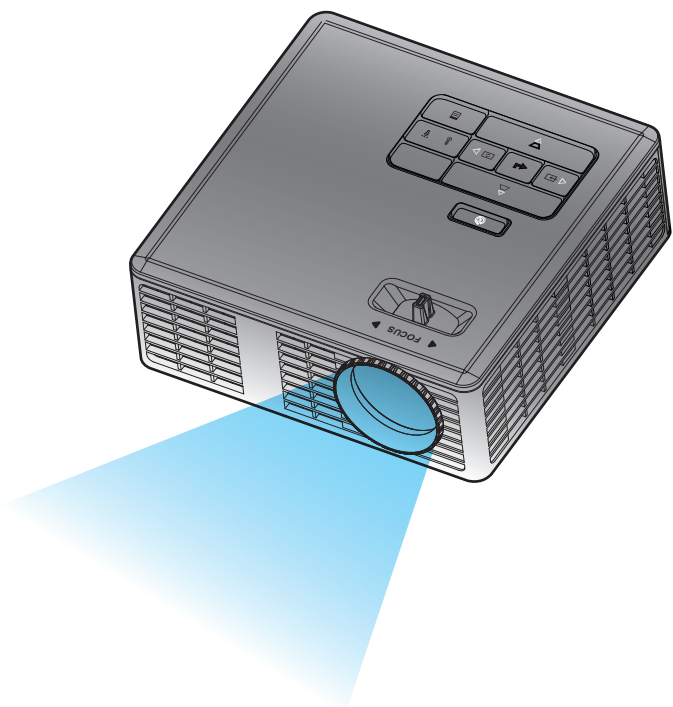



**Bedienungsanleitung**

# Inhalt

<b>Sicherheitshinweise .....</b>	<b>3</b>
Erklärung zum bestimmungsgemäßen Einsatz .....	4
Sicherheitshinweise .....	4
Sicherheitsetiketten.....	6
Marken .....	7
Hinweise zum Video- und Audiodekodierer .....	7
Betriebsbestimmungen.....	8
CE-Erklärung.....	9
WEEE-Erklärung.....	9
<b>Einleitung .....</b>	<b>10</b>
Lieferumfang.....	10
Über Ihren Projektor.....	11
Projektor .....	11
Ein- / Ausgänge.....	12
Bedienfeld .....	13
Fernbedienung.....	14
Batterien in die Fernbedienung einlegen.....	15
Fernbedienungsreichweite.....	15
<b>Installation.....</b>	<b>16</b>
An einen Computer anschließen.....	16
An einen DVD-Player anschließen .....	17
An ein Multimedia-Gerät anschließen.....	18
Projektor ein-/ausschalten .....	19
Projektor einschalten.....	19
Projektor ausschalten.....	19
Projektionsbild einstellen .....	20
Projektor anheben .....	20
Projektor absenken .....	20
Projektorfokus einstellen .....	20
Bildgröße einstellen.....	21
<b>Steuerung.....</b>	<b>23</b>
Verwenden des Bildschirmmenüs (OSD) .....	23
Hauptmenü .....	23
Sprache.....	23
Quelle .....	24
Anzeigemodus .....	25
Audio .....	25
AUTOEINST. ....	26

OSD Reset.....	26
Data Transferring.....	26
Erweiterte Einstlg.....	26
FW-Version .....	26
Erweiterte Einstlg.-Menü .....	27
ANZEIGE (im PC-Modus).....	27
ANZEIGE (im Videomodus).....	28
Bildeinstlg.....	29
Energieeinstellungen.....	30
Multimedia: Einführung.....	31
Fotoformat .....	31
Videoformat .....	31
Audio-Format.....	32
Office-Betrachter-Format.....	32
Multimediateien für Wiedergabe von USB-Datenträger auswählen .....	33
Multimediateien für Wiedergabe von MicroSD-Karte auswählen .....	34
Multimediateien für Wiedergabe aus dem internen Speicher auswählen .....	35
Multimedia-Hauptmenü.....	36
Multimediakonfiguration für USB-Datenträger, microSD-Karte und Interner Speicher	36
Fotoeinstell. ....	37
Videoeinstellung.....	38
Musikeinrichtung .....	39
Informationen .....	40
<b>Anhänge .....</b>	<b>41</b>
Problemlösung.....	41
Hinweissignale .....	43
Kompatibilitätsmodi (analog/digital).....	44
Stativhalterung des Projektors .....	45

# Sicherheitshinweise

	Das Blitzsymbol mit Pfeilkopf innerhalb eines gleichseitigen Dreiecks soll den Benutzer vor unisolierter „gefährlicher Spannung“ im Inneren des Produktgehäuses warnen, die ausreichend stark sein kann, einen Stromschlag zu verursachen.
	Das Ausrufezeichen innerhalb eines gleichseitigen Dreiecks soll den Benutzer auf wichtige Anweisungen zu Bedienung und Wartung (Reparatur) in den mit dem Gerät gelieferten Literatur hinweisen.

**Warnung:** Setzen Sie dieses Gerät zur Reduzierung von Brand- und Stromschlaggefahr weder Regen noch Feuchtigkeit aus. Im Inneren des Gehäuses befinden sich gefährliche Spannungspunkte. Gehäuse nicht öffnen. Reparaturarbeiten ausschließlich qualifiziertem Personal überlassen.

## Emissionsgrenzwerte, Klasse B

Dieses Digitalgerät der Klasse B erfüllt sämtliche Anforderungen der Canadian Interference-Causing Equipment Regulation.

## Wichtige Sicherheitshinweise

1. Blockieren Sie keine Belüftungsöffnungen. Damit der Projektor zuverlässig arbeiten kann und keine Überhitzung auftritt, sollten Sie den Projektor an einem Ort aufstellen, an dem die Belüftung nicht blockiert wird. Stellen Sie den Projektor beispielsweise nicht auf einen vollgestellten Tisch, ein Sofa, Bett etc. Installieren Sie den Projektor nicht in einem Einbau, wie z. B. einem Bücherregal oder Schrank, in dem die Luftzirkulation gehemmt ist.
2. Verwenden Sie den Projektor nicht in der Nähe von Wasser oder Feuchtigkeit. Setzen Sie den Projektor zur Reduzierung von Brand- und/oder Stromschlaggefahr weder Regen noch Feuchtigkeit aus.
3. Installieren Sie das Gerät nicht in der Nähe von Wärmequellen wie Heizungen, Öfen, Radiatoren oder anderen Geräten, die Wärme erzeugen, wie z. B. Verstärker.
4. Reinigen Sie es nur mit einem trockenen Tuch.
5. Verwenden Sie nur vom Hersteller angegebene Erweiterungen/Zubehörartikel.
6. Verwenden Sie das Gerät nicht, falls es physikalische beschädigt oder falsch eingesetzt wurde. Physikalische Schäden/falscher Gebrauch beinhalten unter anderem:
  - Das Gerät ist heruntergefallen.
  - Netzkabel oder -stecker wurden beschädigt.
  - Flüssigkeiten wurden über dem Projektor verschüttet.
  - Der Projektor war Regen oder Feuchtigkeit ausgesetzt.
  - Etwas ist in den Projektor gefallen; etwas im Projektor ist locker.Versuchen Sie nicht, das Gerät eigenhändig zu reparieren. Durch Öffnen oder Entfernen von Abdeckungen können Sie sich gefährlicher Spannung und anderen Gefahren aussetzen. Bitte wenden Sie sich an Optoma, bevor Sie das Gerät zur Reparatur einsenden.
7. Achten Sie darauf, dass keine Gegenstände oder Flüssigkeiten in den Projektor gelangen. Sie könnten gefährliche Spannungspunkte berühren und Teile kurzschließen, was einen Brand oder Stromschlag zur Folge haben kann.
8. Beachten Sie die sicherheitsrelevanten Kennzeichnungen am Projektorgehäuse.
9. Das Gerät darf nur von geschultem Servicepersonal repariert werden.

## Erklärung zum bestimmungsgemäßen Einsatz

- Betriebstemperatur:
  - Bei 0 – 762 Metern: 5 – 35 °C
  - Bei 762 – 1.524 Metern: 5 – 30 °C
  - Bei 1.524 – 3.048 Metern: 5 – 25 °C
- Maximale Feuchtigkeit:
  - Betrieb: 5 °C – 35 °C, 80 % relative Luftfeuchtigkeit (max.), nicht kondensierend
  - Lagerung: -20 °C – 60 °C, 80 % relative Luftfeuchtigkeit (max.), nicht kondensierend

Die Betriebsumgebung sollte frei von Rauch, Fett, Öl und anderen Verschmutzungen sein, die sich auf den Betrieb oder die Leistung des Projektors auswirken können.

Der Einsatz dieses Produktes unter ungeeigneten Bedingungen lässt die Produktgarantie erlöschen.

## Sicherheitshinweise

Bitte lesen, verstehen und befolgen Sie alle in diesen Anweisungen enthaltenen Sicherheitshinweise, bevor Sie den Projektor verwenden. Bewahren Sie diese Anweisungen zum zukünftigen Nachschlagen auf.

### Erklärung der Signalwörter

- |  |
|--|
| <p>⚠ <b>Warnung:</b> Zeigt eine potentiell gefährliche Situation, die bei Nichtvermeidung lebensbedrohliche oder schwere Verletzungen und/oder Sachschäden verursachen kann.</p> <p>⚠ <b>Achtung:</b> Zeigt eine potentiell gefährliche Situation, die bei Nichtvermeidung leichte oder mittlere Verletzungen und/oder Sachschäden verursachen kann.</p> <p>⚠ <b>Warnung:</b> Gefährliche Spannung</p> |
|--|

## **Warnung**

### **So reduzieren Sie Gefahren in Verbindung mit gefährlicher Spannung:**

- Modifizieren Sie dieses Produkt auf keine Weise.
- Versuchen Sie nicht, diesen Projektor zu reparieren.
- Es gibt keine vom Benutzer reparierbaren Teile. Reparaturarbeiten dürfen nur von einem von Optoma autorisierten Kundendienstanbieter unter Verwendung der von Optoma zugelassenen Systemkomponenten durchgeführt werden.
- Schließen Sie das Gerät in einer feuchten Umgebung nicht an eine Steckdose an.
- Verwenden Sie das Gerät nicht mit einem beschädigten Netzteil. Ersetzen Sie beschädigte Komponenten vor der Benutzung.

### **So reduzieren Sie Brand- und Explosionsgefahr:**

- Tauchen Sie den Projektor niemals in jegliche Flüssigkeiten, lassen Sie ihn nicht feucht oder gar nass werden.
- Verwenden Sie nur von Optoma zugelassene Netzteile.

### **So reduzieren Sie die Gefahr von Verschlucken:**

- Halten Sie kleine Teile wie die Batterie der Fernbedienung von kleinen Kindern und Haustieren fern.

### **So reduzieren Sie Gefahren in Verbindung mit gefährlicher Spannung, Erschütterungen, Stolpern und starkem sichtbarem Licht:**

- Verwenden Sie diesen Projektor nicht in der Nähe von unbeaufsichtigten Kindern.

## **Achtung**

### **So reduzieren Sie die Gefahr von Hörverlust:**

- Achten Sie darauf, hinsichtlich des Lautstärkepegels die Herstelleranweisungen zu Ihrem Kopfhörer zu befolgen.
- Der Benutzer ist dafür verantwortlich, einen sicheren Lautstärkepegel einzustellen.

### **So reduzieren Sie Gefahren in Verbindung mit Explosionen und/oder Chemikalien auslaufender Batterien:**

- Verwenden Sie nur den Batterietyp CR2025.
- Richten Sie Plus- (+) und Minuspol (-) der Batterie entsprechend den Markierungen an der Fernbedienung aus.
- Lassen Sie die Batterie nicht zu lange in der Fernbedienung.
- Erhitzen Sie die Batterie nicht, entsorgen Sie sie nicht durch Verbrennen.
- Versuchen Sie nicht, die Batterie zu demontieren, kurzzuschließen oder wieder aufzuladen.
- Tragen Sie Batterien nicht lose in Ihrer Hosentasche oder Ihrem Portmonee.
- Vermeiden Sie Augen- und Hautkontakt, falls die Batterie ausläuft.
- Laden Sie die Batterie nicht in der Nähe von Wärmequellen oder unter extrem warmen Bedingungen auf.

### **So reduzieren Sie Gefahren bezüglich der Umweltverschmutzung:**

- Entsorgen Sie alle Systemkomponenten entsprechend den geltenden staatlichen Richtlinien.

### **So reduzieren Sie Gefahren in Verbindung mit hellem LED-Licht:**

- Blicken Sie nicht direkt in das Projektorobjektiv.

### **So reduzieren Sie Stolper- und Sturzgefahr:**

- Platzieren Sie Lade- und Datenkabel so, dass niemand darüber stolpern kann.

*Wichtiger Hinweis: Setzen Sie den Projektor in einem eingeschlossenen Raum wie bspw. einem Fahrzeug keinem direkten Sonnenlicht aus.*

**Bewahren Sie diese Anweisungen auf**

## **Sicherheitsetiketten**

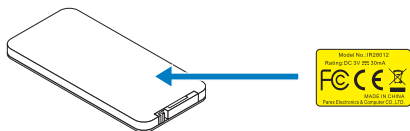

Fernbedienung (optional)

Modellnr. IR28012

## Marken

Optoma und das Optoma-Logo sind Marken der Optoma Company. Adobe und das Adobe-Logo sind entweder eingetragene Marken oder Marken von Adobe Systems Incorporated in den Vereinigten Staaten und/oder anderen Ländern. Microsoft, PowerPoint und Excel sind eingetragene Marken der Microsoft Corporation. microSD und microSDHC sind Marken der SD Association.

Alle anderen Marken oder eingetragenen Marken sind Eigentum ihrer jeweiligen Unternehmen.

## Hinweise zum Video- und Audiodekodierer

### Hinweis zu MPEG-4

Dieses Produkt fällt unter die MPEG-4-Visual-Patent-Portfolio-Lizenz für den privaten und nicht kommerziellen Gebrauch durch einen Kunden (i) zur Einkodierung von Videos in Übereinstimmung mit dem MPEG-4-Visual-Standard („MPEG-4-Video“) und/oder (ii) zur Dekodierung von MPEG-4-Videos, die in einer privaten und nicht kommerziellen Anwendung durch einen Kunden enkodiert und/oder von einem durch MPEG LA zur Bereitstellung von MPEG-4-Videos lizenzierten Videoanbieter bezogen wurden. Zu jeglicher anderer Nutzung wird keine Lizenz erteilt oder impliziert. Weitere Informationen, einschließlich solcher zur Nutzung für Werbezwecke, internen und kommerziellen Einsatz und zur Lizenzierung erhalten Sie von MPEG LA, LLC. Siehe <http://www.mpegla.com>.

### Hinweis zu AVC-Video

Dieses Produkt fällt unter die AVC-Patent-Portfolio-Lizenz für den privaten und nicht kommerziellen Gebrauch durch einen Kunden (i) zur Einkodierung von Videos in Übereinstimmung mit dem AVC-Standard („AVC-Video“) und/oder (ii) zur Dekodierung von AVC-Videos, die in einer privaten und nicht kommerziellen Anwendung durch einen Kunden enkodiert und/oder von einem zur Bereitstellung von AVC-Videos lizenzierten Videoanbieter bezogen wurden. Zu jeglicher anderer Nutzung wird keine Lizenz erteilt oder impliziert. Weitere Informationen erhalten Sie von MPEG LA, L.L.C. Siehe <http://www.mpegla.com>.

### Hinweis zu MPEG-Layer-3

Die Bereitstellung dieses Produktes erteilt keine Lizenz und impliziert keinerlei Rechte zur Verbreitung MPEG-Layer-3-kompatibler Inhalte, die mit diesem Produkt in kommerziellen Rundfunksystemen (terrestrisch, Satellit, Kabel und/oder andere Vertriebskanäle), Streaming-Anwendungen (via Internet, Intranet und/oder andere Netzwerke) oder Vertriebssysteme (Pay-Audio- oder Audio-on-Demand-Anwendungen und dergleichen) oder auf physikalischen Medien (CDs, DVDs, Halbleiter-Chips, Festplatten, Speicherkarten und dergleichen) erstellt wurden. Zur derartigen Nutzung ist eine unabhängige Lizenz erforderlich.

Einzelheiten finden Sie unter <http://mp3licensing.com>.



# Betriebsbestimmungen

## FCC-Erklärung – Klasse B

Diese Ausrüstung erzeugt, verwendet und kann Hochfrequenzenergie abstrahlen und kann – falls nicht in Übereinstimmung mit den Bedienungsanweisungen installiert und verwendet – Störungen der Funkkommunikation verursachen. Es wurde getestet und als mit den Grenzwerten für EDV-Geräte der Klasse B gemäß Unterabschnitt B, Teil 15 der FCC-Regularien übereinstimmend befunden, die dazu geschaffen wurden, angemessenen Schutz gegen Störungen beim Betrieb in Wohngebieten zu gewährleisten. Allerdings ist nicht gewährleistet, dass es in bestimmten Installationen nicht zu Störungen kommt. Falls diese Ausrüstung Störungen des Radio- oder Fernsehempfangs verursachen sollte, was leicht durch Aus- und Einschalten der Ausrüstung herausgefunden werden kann, wird dem Anwender empfohlen, die Störung durch eine oder mehrere der folgenden Maßnahmen zu beseitigen:

- Neuausrichtung oder Neuplatzierung der Empfangsantenne(n).
- Vergrößern des Abstands zwischen Gerät und Empfänger.
- Anschluss des Gerätes an einen vom Stromkreis des Empfängers getrennten Stromkreis.
- Hinzuziehen des Händlers oder eines erfahrenen Radio-/Fernsehtechnikers.

**Hinweis:** Dieses Digitalgerät der Klasse B erfüllt die Richtlinien der Canadian ICES-003. Cet appareil numérique de la classe B est conforme à la norme NMB-003 du Canada.

## Industry Canada-Richtlinienhinweise

Der Betrieb unterliegt den folgenden beiden Voraussetzungen:

- (1) Dieses Gerät darf keine Funkstörungen verursachen, und
- (2) Dieses Gerät muss jegliche empfangenen Funkstörungen hinnehmen, einschließlich Störungen, die zu unbeabsichtigtem Betrieb führen können.

Der Benutzer wird ermahnt, dass dieses Geräte zur Einhaltung der Anforderungen an die HF-Belastung nur wie in dieser Anleitung angegeben verwendet werden darf. Die Verwendung dieses Gerätes auf eine Weise, die mit dieser Anleitung nicht übereinstimmt, kann zu einer übermäßigen HF-Aussetzung führen.

Dieses Digitalgerät der Klasse [B] erfüllt die Richtlinien der Canadian ICES-003. Cet appareil numérique de la classe [B] est conforme à la norme NMB-003 du Canada.

**Anweisungen an den Benutzer:** Dieses Gerät stimmt mit den Anforderungen an FCC-Geräten überein, sofern die folgenden Bedingungen eingehalten werden. Falls die Kabel einen EMV-Ferritkern enthalten, bringen Sie das Kabelende mit dem Ferritkern am Projektor an. Verwenden Sie Kabel, die mit dem Projektor geliefert bzw. angegeben werden.

**Hinweis:** Jegliche Änderungen oder Modifikationen, die nicht ausdrücklich von der für die Übereinstimmung verantwortliche Stelle zugelassen sind, können die Berechtigung des Anwenders zum Betrieb des Gerätes erlöschen lassen.

## Übereinstimmung mit IDA-Standards DA103121

## CE-Erklärung

**Erklärung der elektromagnetischen Verträglichkeit:** Erfüllt die Richtlinie 2004/108/EG

**Niederspannungsrichtlinie:** Erfüllt die Richtlinie 2006-95-EG

## WEEE-Erklärung

Die folgenden Informationen gelten nur für EU-Mitgliedstaaten:

Die auf der rechten Seite dargestellte Kennzeichnung erfolgt in Übereinstimmung mit der Richtlinie zur Entsorgung elektrischer und elektronischer Altgeräte 2002/96/EG (WEEE). Die Kennzeichnung zeigt an, dass das Gerät nicht mit dem Hausmüll entsorgt werden darf, sondern entsprechend dem örtlichen Gesetz den Rückgabe- und Sammelsystemen zugeführt werden muss.



# Einleitung

## Lieferumfang

Im Lieferumfang des Projektors sind die unten abgebildeten Artikel enthalten. Stellen Sie sicher, dass alle Artikel enthalten sind; wenden Sie sich an Ihren Händler oder Ihr Kundencenter, falls etwas fehlen sollte.

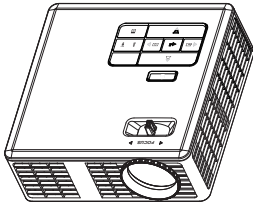

Projektor

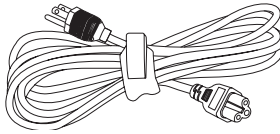

Netzkabel

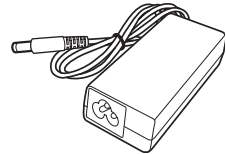

Netzteil

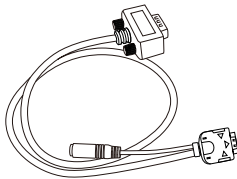

Universelles 24-Pin-zu-VGA/Audio-Kabel

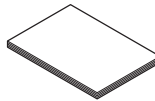

Schnellstartkarte und Dokumentation

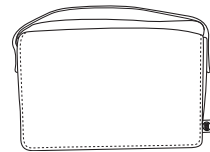

Tragetasche



Fernbedienung

*Hinweis: Die Fernbedienung wird mit Batterie geliefert.*

# Über Ihren Projektor

## Projektor

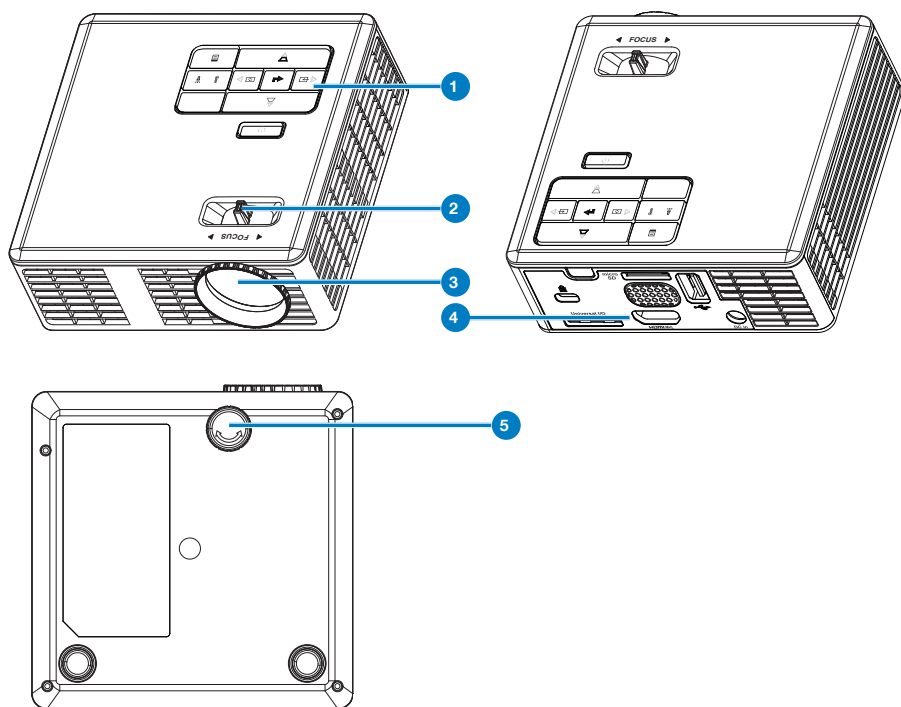

### # Beschreibung

- 1 Bedienfeld
- 2 Fokusring
- 3 Objektiv
- 4 Ein- / Ausgänge
- 5 Neigungsverstellrad

## Ein- / Ausgänge

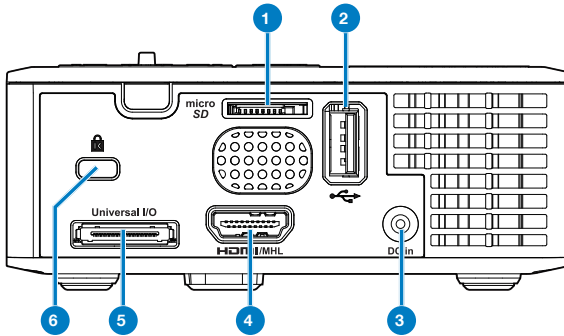

### # Beschreibung

- 1 microSD-Kartenschlitz
- 2 USB-Anschluss (Typ A)
- 3 Netzteilanschluss
- 4 HDMI/MHL-Anschluss
- 5 Universal-E/A-Anschluss
- 6 Schlitz für Sicherheitskabel

## Bedienfeld

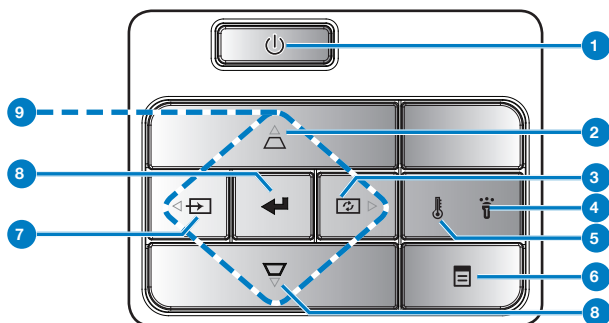

#	Bezeichnung	Beschreibung
1	Ein-/Aus	Hiermit schalten Sie den Projektor ein und aus.
2	Trapezkorrektur	Mit diesen Tasten korrigieren Sie Bildverzerrungen, die durch Neigen des Projektors (+/-40 °) verursacht wurden. <i>Hinweis: Diese Funktion wird bei der Multimedia-Funktion nicht unterstützt.</i>
3	Auto-Anpassung	Durch Betätigung dieser Tasten synchronisieren Sie Projektor und Eingangsquelle. <i>Hinweis: Die Auto-Anpassung funktioniert nicht bei angezeigtem OSD-Menü.</i>
4	Fehler-LED	Wenn die Fehler-LED orange leuchtet, ist eine LED ausgefallen. Der Projektor schaltet sich automatisch aus.
5	Temperatur-LED	Falls die orangefarbene Temperatur-Leuchte blinkt, kann eines der folgenden Probleme vorliegen: <ul style="list-style-type: none"> <li>• Temperatur im Inneren des Projektors ist zu hoch.</li> <li>• Die Lüfter sind ausgefallen.</li> </ul>
6	Menü	Mit dieser Taste rufen Sie das OSD auf. Navigieren Sie mit den Richtungstasten und der <b>Menü</b> -Taste durch das OSD.
7	Quelle	Mit dieser Taste rufen Sie das <b>Quelle</b> -Menü auf und wählen eine Eingangsquelle. <i>Hinweis: Diese Funktion wird bei der Multimedia-Funktion nicht unterstützt.</i>
8	Eing.	Mit dieser Taste bestätigen Sie eine Auswahl.
9	Vier Richtungstasten	Mit diesen Tasten wählen Sie die Elemente des OSD-Menüs aus.

## Fernbedienung

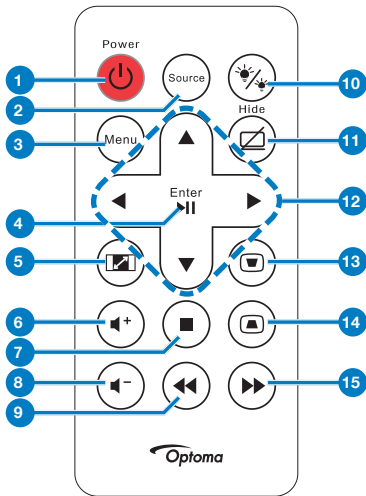

#	Bezeichnung	Beschreibung
1	Ein-/Aus	Hiermit schalten Sie den Projektor ein und aus.
2	Quelle	Mit dieser Taste rufen Sie das <b>Quelle</b> -Menü auf und wählen eine Eingangsquelle.
3	Menü	Mit dieser Taste rufen Sie das OSD auf.
4	Eing.	Mit dieser Taste bestätigen Sie eine Auswahl.
	Wiedergabe/ Pause	Mit dieser Taste starten/ unterbrechen Sie die Wiedergabe einer Mediendatei.
5	Bildseitenformat	Mit dieser Taste ändern Sie das Seitenverhältnis eines angezeigten Bildes.
6	Lautstärke +	Mit dieser Taste erhöhen Sie die Lautstärke.
7	Stopp	Mit dieser Taste beenden Sie die Wiedergabe der Mediendatei.
8	Lautstärke -	Mit dieser Taste verringern Sie die Lautstärke.
9	Zurückspulen	Zur Rückwärtssuche drücken.
10	LED-Modus	Ermöglicht die Auswahl des Anzeigemodus.
11	Präsentation	Mit dieser Taste blenden Sie das Bild ein/aus.
12	Aufwärts/ Abwärts/Links/ Rechts	Mit diesen Tasten wählen Sie die Elemente des OSD- Menüs aus.
13	Trapezkorrektur	Mit diesen Tasten korrigieren Sie Bildverzerrungen, die durch Neigen des Projektors (+/-40 °) verursacht wurden.
14		
15	Schneller Vorlauf	Zur Vorwärtssuche drücken.

## Batterien in die Fernbedienung einlegen

1. Lösen Sie die Batteriehalterung, indem Sie die seitliche Fixierung fest hinunterdrücken; ziehen Sie die Batteriehalterung heraus.
2. Legen Sie eine CR2025-Knopfzelle ein; beachten Sie bei der Ausrichtung die Markierungen an der Batteriehalterung.

*Hinweis: Bei der Auslieferung befindet sich eine isolierende Kunststoffolie zwischen Batterie und Batteriekontakt. Ziehen Sie die Folie vor dem Einsatz heraus.*

3. Bringen Sie die Batteriehalterung wieder an.

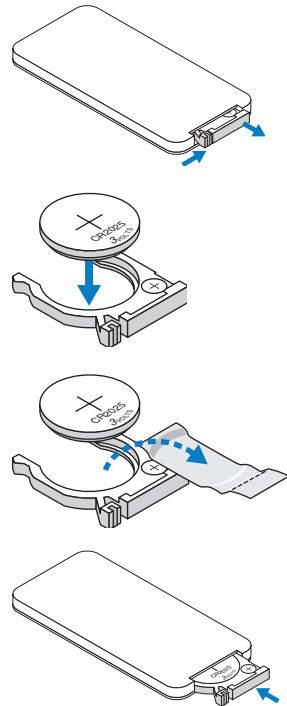

## Fernbedienungsreichweite

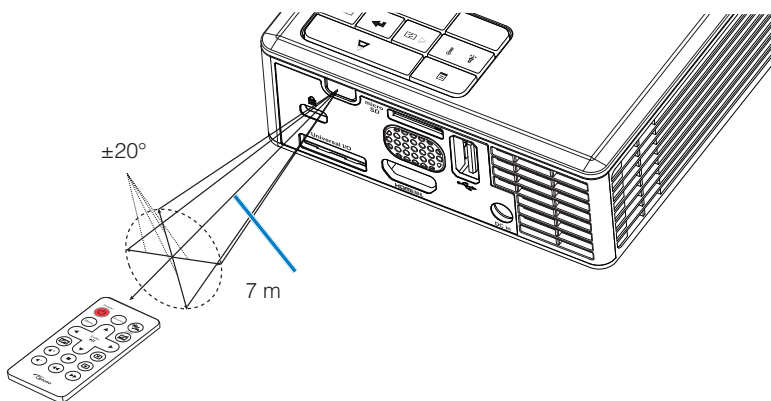

*Hinweis: Der tatsächliche Betriebsbereich kann etwas von den Angaben in der Abbildung abweichen. Zudem kann eine schwache Batterie den Betriebsbereich der Fernbedienung reduzieren oder eliminieren.*



# Installation

## An einen Computer anschließen

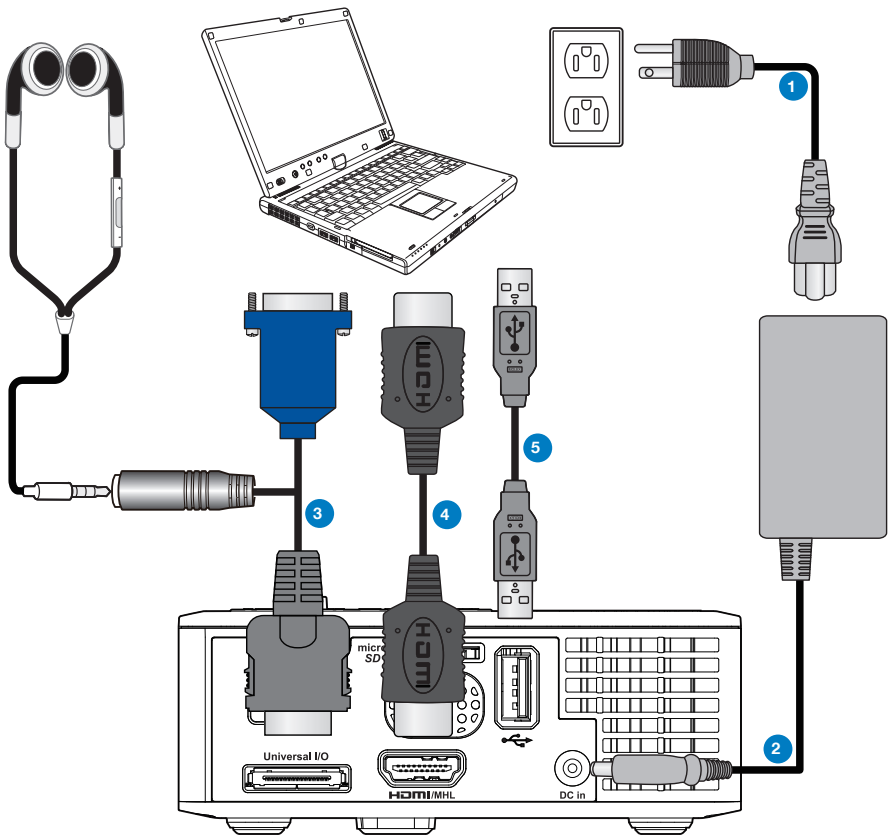

### # Beschreibung

- 1 Netzkabel
- 2 Netzteil
- 3 Universelles 24-Pin-zu-VGA/Audio-Kabel
- 4 HDMI-Kabel \*
- 5 USB-A-zu-USB-A-Kabel \*

\* Hinweis: Das Zubehör ist nicht im Lieferumfang Ihres Projektors enthalten.

## An einen DVD-Player anschließen

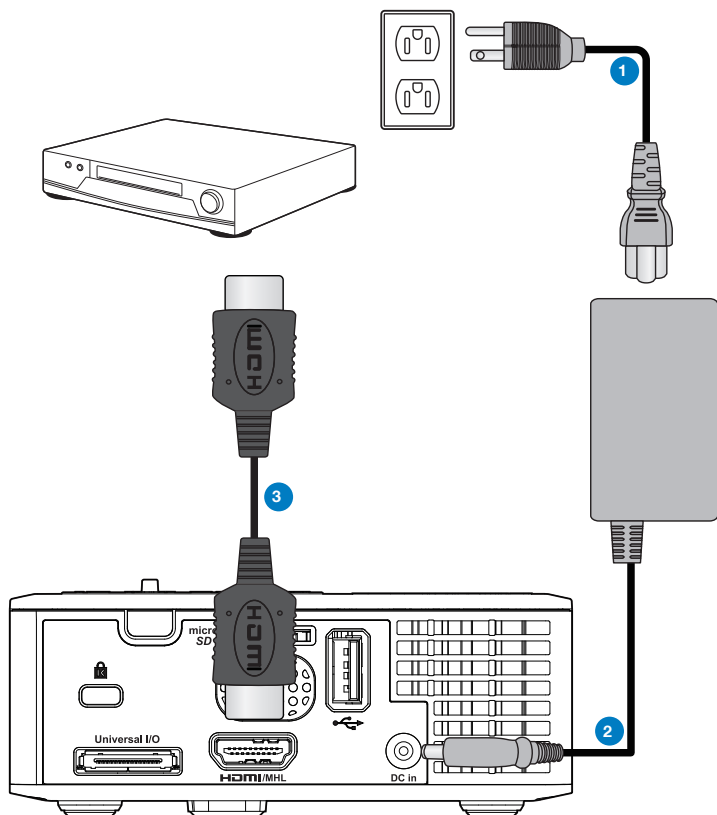

### # Beschreibung

- 1 Netzkabel
- 2 Netzteil
- 3 HDMI-Kabel \*

\* Hinweis: Das Zubehör ist nicht im Lieferumfang Ihres Projektors enthalten.

## An ein Multimedia-Gerät anschließen

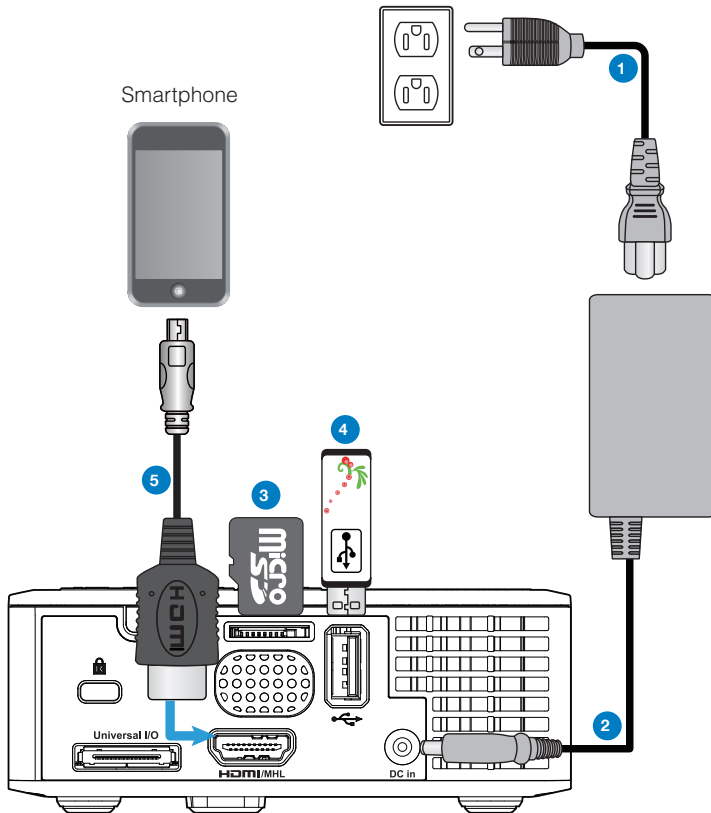

### # Beschreibung

- 1 Netzkabel
- 2 Netzteil
- 3 microSD-Karte \*
- 4 USB-Flash-Datenträger \*
- 5 MHL-Kabel \*

\* Hinweis: Das Zubehör ist nicht im Lieferumfang Ihres Projektors enthalten.

# Projektor ein-/ausschalten

## Projektor einschalten

*Hinweis: Schalten Sie zuerst den Projektor, dann die Signalquelle (Computer, DVD-Player etc.) ein. Die LED der Ein-/Austaste blinkt so lange orange, bis sie gedrückt wird.*

1. Schließen Sie das Netzkabel und die erforderlichen Signalkabel an den Projektor an.
2. Drücken Sie auf die **Ein-/Aus**.
3. Schalten Sie dann die Signalquelle (Computer, DVD-Player usw.) ein.
4. Schließen Sie die Signalquelle über ein passendes Kabel an den Projektor an.
5. Die Eingangsquelle wird durch die zuletzt angeschlossene Eingangsquelle bestimmt. (Die Eingangsquelle des Projektors ist auf Multimedia voreingestellt.) Wechseln Sie die Eingangsquelle, wenn nötig.
6. Falls mehrere Quellen an den Projektor angeschlossen sind, drücken Sie zur Auswahl der gewünschten Quelle die **Quelle**-Taste an der Fernbedienung oder am Bedienfeld.

## Projektor ausschalten

1. Drücken Sie auf **Ein-/Aus**. Befolgen Sie zum sachgemäßen Ausschalten des Projektors die auf der Leinwand angezeigten Anweisungen.

*Hinweis: Die Meldung „Drücken Sie die Ein/Austaste, um den Projektor auszuschalten.“ wird eingeblendet. Die Meldung wird nach 5 Sekunden ausgeblendet; alternativ können Sie sie durch Drücken der Menü-Taste schließen.*

2. Drücken Sie auf **Ein-/Aus** noch einmal. Die Lüfter laufen anschließend noch 3 bis 5 Sekunden weiter.
3. Trennen Sie Netzkabel und Netzteil von Steckdose und Projektor.

# Projektionsbild einstellen

## Projektor anheben

Heben Sie den Projektor auf den gewünschten Anzeigewinkel an, nutzen Sie zur Feineinstellung des Winkels das vordere Einstellrad.

## Projektor absenken

Senken Sie den Projektor ab, nutzen Sie zum Feineinstellen des Anzeigewinkels das vordere Einstellrad.

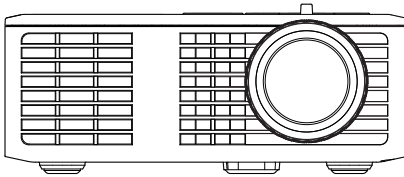

Vorderes Neigungseinstellrad  
(Neigungswinkel: 0 bis 6 Grad)

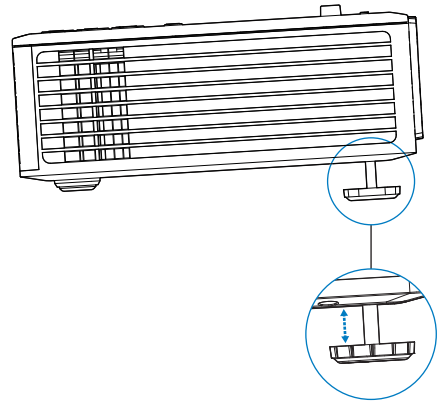

## Projektorfokus einstellen

*Wichtiger Hinweis: Vermeiden Sie Beschädigungen des Projektors, indem Sie sicherstellen, dass die Höhenverstellungsräder vollständig eingefahren sind, bevor Sie den Projektor an einen anderen Ort bringen oder in der Tragetasche verstauen.*

Drehen Sie zum Einstellen der Bildscharfe am Fokusregler. Ein Scharfstellen des Projektionsbildes ist bei einem Abstand von 97 bis 258 cm zwischen Projektor und Projektionsfläche möglich.

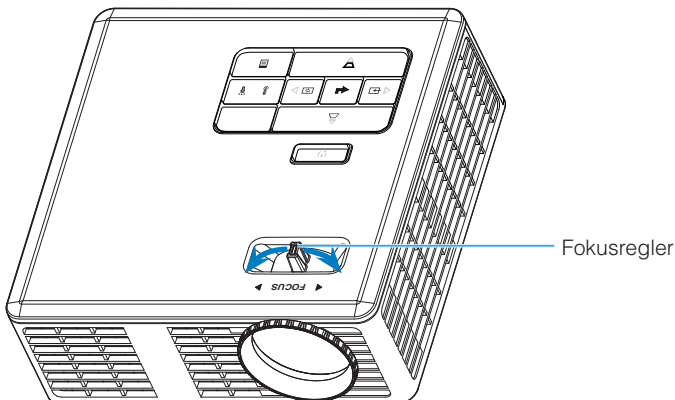

# Bildgröße einstellen

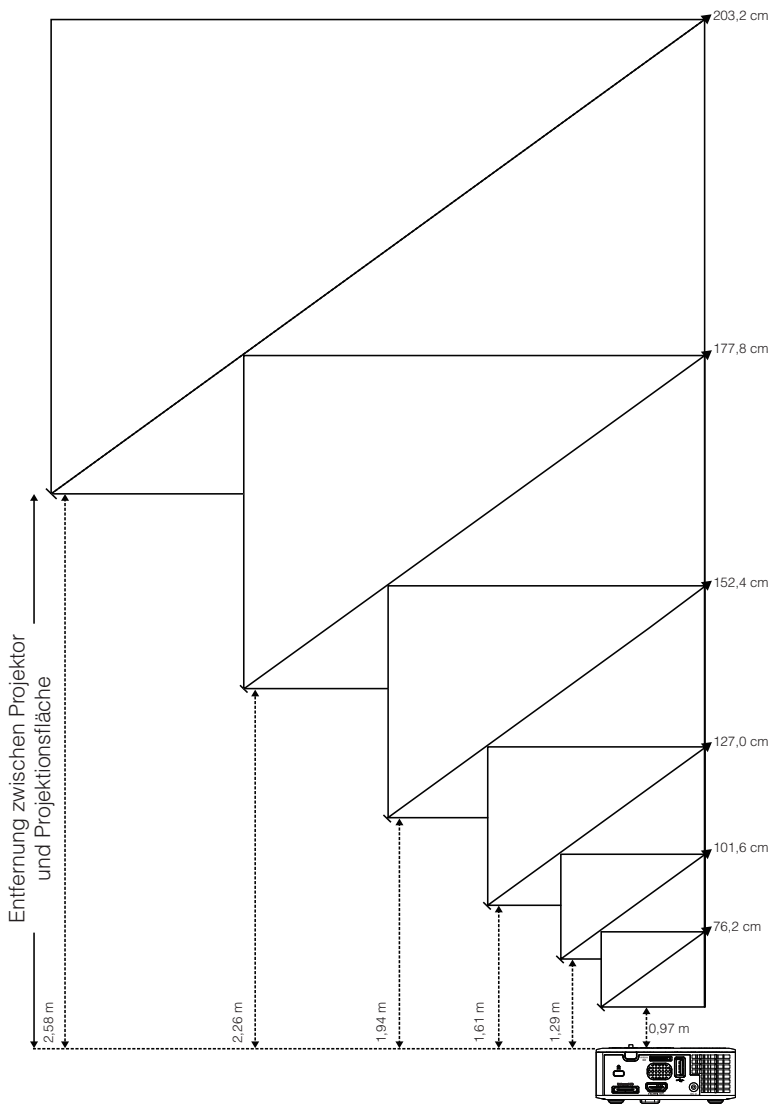

## Größe der Projektionsfläche

Diagonal	Größe der Projektionsfläche		Abstand
	Breite	Höhe	
76,2 cm	65 cm	40 cm	0,97 m
101,6 cm	86 cm	54 cm	1,29 m
127,0 cm	107 cm	67 cm	1,61 m
152,4 cm	129 cm	81 cm	1,94 m
177,8 cm	151 cm	94 cm	2,26 m
203,2 cm	172 cm	108 cm	2,58 m

*Hinweis: Die angegebenen Werte sind Richtwerte.*

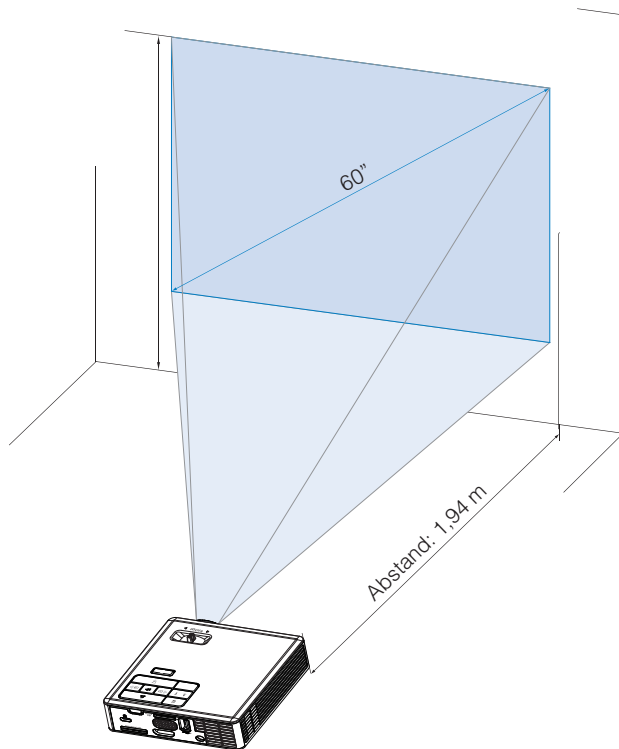

# Steuerung

## Verwenden des Bildschirmmenüs (OSD)

1. Der Projektor verfügt über ein mehrsprachiges Bildschirmmenü (OSD), das mit und ohne angeschlossene Eingangsquelle angezeigt werden kann.
2. Drücken Sie zum Aufrufen des Hauptmenüs die **Menü**-Taste am Bedienfeld bzw. auf der Fernbedienung.
3. Um eine Option zu wählen, drücken Sie  $\uparrow$  oder  $\downarrow$  am Bedienfeld des Projektors oder an der Fernbedienung.
4. Mit den Tasten  $\leftarrow$  /  $\rightarrow$  am Bedienfeld oder an der Fernbedienung passen Sie die Einstellungen an..
5. Drücken Sie zum Verlassen des OSD direkt die **Menü**-Taste am Bedienfeld oder auf der Fernbedienung.

## Hauptmenü

### Sprache

Hier können Sie die gewünschte OSD-Sprache einstellen. Drücken Sie  $\leftarrow$  und  $\rightarrow$  zum Auswählen verschiedener Sprachen und danach  $\rightarrow$  zum Festlegen der gewünschten Sprache.

Mit 3D-Funktion

Ohne 3D-Funktion

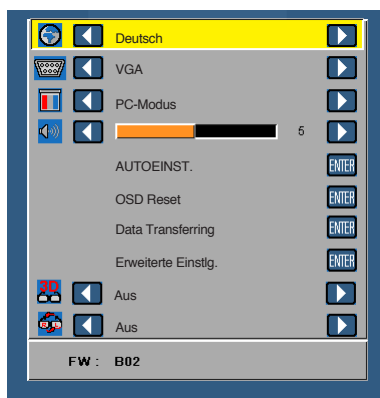



## Quelle

Das Quelle-Menü ermöglicht die Wahl der Eingangsquelle des Projektors.



### ■ Auto-Quelle

Nach Auswählen und Drücken von  findet die Option Auto automatisch die nächste verfügbare Eingangsquelle.

### ■ VGA

Drücken Sie zur Erkennung des VGA-Signals .

### ■ HDMI

Durch Drücken von  erkennt das Gerät ein HDMI-Signal.

## ■ USB

Hiermit werden die Foto-, Audio- oder Videodateien auf dem USB-Datenträger wiedergegeben.

## ■ MicroSD

Hiermit werden die Foto-, Audio- oder Videodateien auf der MicroSD-Karte wiedergegeben.

## ■ Interner Speicher

Hiermit werden die Foto-, Audio- oder Videodateien auf dem internen Speicher des Projektors wiedergegeben.

## Anzeigemodus

Das Anzeigemodus-Menü ermöglicht Ihnen die Optimierung des Anzeigebildes. Folgende Optionen stehen zur Auswahl: **Hell-**, **PC-**, **Kino-** und **Foto-**Modus.



## Audio

Das Audio-Menü ermöglicht die Anpassung der Lautstärkeeinstellung Ihres Projektors.

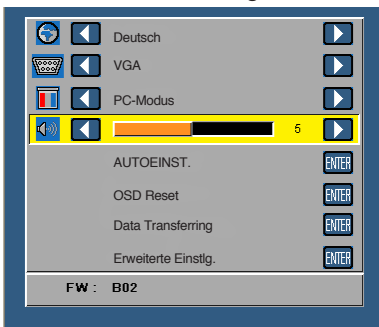

Drücken Sie auf ◀, um die Lautstärke zu verringern, und auf ▶, um sie zu erhöhen.

## **AUTOEINST.**

Autom. Anpassen regelt die **H. Position**, **V. Position**, **Frequenz** und **Abstimmung** in der VGA-Quelle (PC-Modus).



## **OSD Reset**

Wählen Sie die Option; drücken Sie zum Zurücksetzen aller Einstellungen auf die werkseitigen Standardeinstellungen (↩).

Die folgende Warnmeldung wird angezeigt:

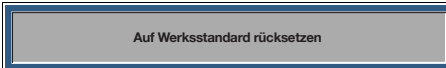

Dazu gehören die Einstellungen für die Signalquellen Computer und Video.

## **Data Transferring**

Wählen und zum Durchführen (↩) drücken.

Die folgende Warnmeldung wird angezeigt:



## **Erweiterte Einstlg.**

Siehe „Erweiterte Einstlg.-Menü“ auf Seite 27 – 31.

## **FW-Version**

Zeigt die aktuelle Firmware-Version des Projektors.

## Erweiterte Einstlg.-Menü

Das Erweiterte Menü ermöglicht die Änderung von Einstellungen zu **ANZEIGE**, **Bildeinstlg.** und **Energieeinstellungen**.



### ***ANZEIGE (im PC-Modus)***

Wählen Sie die Option; drücken Sie zum Einblenden der Anzeigeeinstellungen (↵). Das Anzeigeeinstlg.-Menü umfasst folgende Optionen:

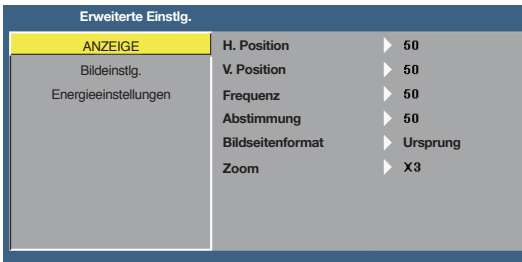

#### ■ **H. Position**

Mit (↶) bewegen Sie das Bild nach rechts, mit (↷) bewegen Sie das Bild nach links.

#### ■ **V. Position**

Mit (↶) bewegen Sie das Bild nach oben, mit (↷) bewegen Sie das Bild nach unten.

#### ■ **Frequenz**

Ermöglicht das Ändern der Taktfrequenz der Anzeigedaten, um sie mit der Grafikkartenfrequenz des Computers abzustimmen. Wenn Sie senkrechte, flimmernde Wellen sehen, können Sie diese über die Frequenz-Steuerung minimieren. Es handelt sich hierbei nur um eine Grobeinstellung.

#### ■ **Abstimmung**

Hier wird die Phase des Anzeigesignals mit der Grafikkarte synchronisiert. Ein instabiles oder flimmerndes Bild lässt sich mit der Option Abstimmung korrigieren. Es handelt sich hierbei um eine Feineinstellung.

## ■ Bildseitenformat

Ermöglicht die Wahl eines Formats für die Bildanzeige. Zur Verfügung stehen:

**Ursprung, 16:9** und **4:3**.

- Ursprung: Wählen Sie **Ursprung**, wenn das Seitenverhältnis des projizierten Bildes entsprechend der Eingangsquelle beibehalten werden soll.
- 16:9: Das Eingangssignal wird auf die Breite der Projektionsfläche skaliert und zeigt ein 16:9-Bild an.
- 4:3: Das Eingangssignal wird auf die Größe der Projektionsfläche skaliert und zeigt ein Bild im 4:3-Format an.

## ■ Zoom

Drücken Sie zum Vergrößern und Anzeigen des Bildes  oder .

*Hinweis: Untertitel können nur bei NTSC-Signalen angezeigt werden.*

## **ANZEIGE (im Videomodus)**

Wählen Sie die Option; drücken Sie zum Einblenden der Anzeigeeinstellungen . Das Anzeigeeinstlg-Menü umfasst folgende Optionen:

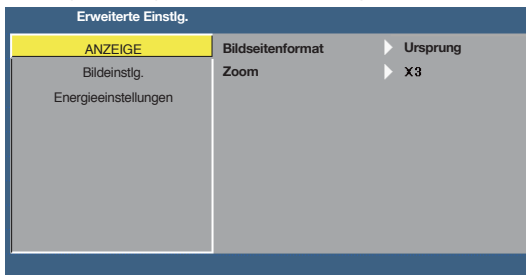

## ■ Bildseitenformat

Ermöglicht die Wahl eines Formats für die Bildanzeige. Zur Verfügung stehen:

**Ursprung, 16:9** und **4:3**.

- Ursprung: Wählen Sie **Ursprung**, wenn das Seitenverhältnis des projizierten Bildes entsprechend der Eingangsquelle beibehalten werden soll.
- 16:9: Das Eingangssignal wird auf die Breite der Projektionsfläche skaliert und zeigt ein 16:9-Bild an.
- 4:3: Das Eingangssignal wird auf die Größe der Projektionsfläche skaliert und zeigt ein Bild im 4:3-Format an.

## ■ Zoom

Drücken Sie zum Vergrößern und Anzeigen des Bildes  oder .

## **Bildeinstlg.**

Wählen Sie die Option; rufen Sie mit  die Bildeinstellungen auf. Das Bildeinstlg.-Menü umfasst folgende Optionen:

Erweiterte Einstlg.		
ANZEIGE	Helligkeit	▶ 50
Bildeinstlg.	Kontrast	▶ 50
Energieeinstellungen	Weißintensität	▶ 10

### ■ **Helligkeit**

Mit den Tasten  und  können Sie die Helligkeit des Bildes einstellen.

### ■ **Kontrast**

Mit den Tasten  und  können Sie den Kontrast einstellen.

### ■ **Weißintensität**

Drücken Sie ; zeigen Sie mit  und  die Weißintensität an.

*Hinweis: Wenn Sie die Einstellungen von Helligkeit, Kontrast und Weißintensität anpassen, schaltet der Projektor automatisch in den Benutzer-Modus um.*

## Energieeinstellungen

Zum Aufrufen der Einstellungen zum Energiesparen wählen Sie . Das Energieeinstellungen-Menü umfasst folgende Optionen:

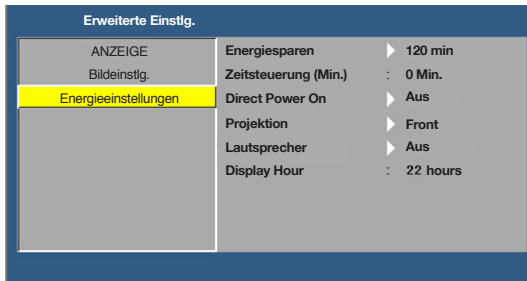

### ■ Energiesparen

Wählen Sie zum Deaktivieren des Energiesparmodus **Aus**. Per Vorgabe wechselt der Projektor in den Energiesparmodus, wenn innerhalb von 120 Minuten keine Aktivität erkannt wird. 60 Sekunden, bevor der Projektor in den Energiesparmodus wechselt, erscheint eine Warnmeldung mit einem Countdown. Während der Countdown läuft, können Sie den Wechsel in den Energiesparmodus durch Betätigen einer beliebigen Taste verhindern. Sie können auch eine andere Verzögerungszeit bis zum Wechseln in den Energiesparmodus festlegen. Die Verzögerungszeit steht für den Zeitraum, in dem der Projektor keinen Signaleingang hat. Diese Verzögerungszeit können Sie auf **30, 60, 90** oder **120** Minuten festlegen. Wird innerhalb des Zeitraums kein Eingangssignal erkannt, schaltet sich der Projektor aus. Drücken Sie zum Einschalten des Projektors die **Ein-/Austaste**.

### ■ Zeitsteuerung (Min.)

Hier stellen Sie den Countdown-Timer ein. Der Countdown-Timer beginnt zu laufen – unabhängig davon, ob ein Eingangssignal am Projektor anliegt. Der Projektor wird automatisch ausgeschaltet, sobald der Countdown (in Minuten) abgelaufen ist.

### ■ Direct Power On

Wählen Sie zum Aktivieren des Direkteinschaltmodus **Ein**. Der Projektor schaltet sich automatisch ein, wenn das Gerät mit Strom versorgt wird, ohne dass Sie die **Ein-/Austaste** am Bedienfeld des Projektors bzw. an der Fernbedienung drücken müssen.

### ■ Projektion

Ermöglicht die Wahl des Projektormodus, je nach Art der Projektormontage.

- Front: Dies ist die Standardoption.
- Rear: Der Projektor spiegelt das Bild, so dass der Projektor hinter einer durchscheinenden Leinwand aufgestellt werden kann.
- Front Ceiling: Der Projektor stellt das Bild zur Projektion bei Deckenmontage auf den Kopf.
- Rear Ceiling: Der Projektor dreht das Bild horizontal und vertikal um. Sie können von der Rückseite einer durchscheinenden Leinwand an die Decke projizieren.

### ■ Lautsprecher

Wählen Sie zum Ein- oder Ausschalten des Lautsprechers **Ein** oder **Aus**.

### ■ Display Hour

Zeigt die Projektionszeit.

# Multimedia: Einführung

Unterstützte Multimediaformate:

## ***Fotoformat***

<b>Bildformat (Dateierweiterung)</b>	<b>Unterkategorie</b>	<b>Codierung</b>	<b>Max. Größe</b>
Jpeg/Jpg	Baseline	YUV420	4000 x 4000 = 16.000.000 Pixel
		YUV422	
		YUV440	
		YUV444	
	Progressive	YUV420	4000 x 4000 = 16.000.000 Pixel
		YUV422	
BMP		YUV440	4000 x 4000 = 16.000.000 Pixel
		YUV444	

## ***VideofORMAT***

<b>Dateiformat</b>	<b>VideofORMAT</b>	<b>Max. Deko- dierungsauf- lösung</b>	<b>Max. Bitrate (bps)</b>	<b>Audio-Format</b>	<b>Profil</b>
MPG, MPEG	MPEG1	1920 x 1080, 30 Bilder/s	30 Mb/s	MPEG1, L1-3	
AVI, MOV, MP4, MKV	H.264	1920 x 1080, 30 Bilder/s	30 Mb/s	MPEG1, L1-3 HE-ACC v1 AC3	BP/MP/HP
AVI, MOV, MP4,	MPEG4	1920 x 1080, 30 Bilder/s	30 Mb/s	HE-ACC v1	SP/ASP
AVI, MOV, MP4,	Xivd	1920 x 1080, 30 Bilder/s	30 Mb/s	MPEG1, L1-3 HE-ACC v1	HD
AVI	MJPEG	8192 x 8192, 30 Bilder/s	30 Mb/s	MPEG1, L1-3 HE-ACC v1	Baseline
WMV	VC-1	1920 x 1080, 30 Bilder/s	30 Mb/s	WMA8/9 (v1/ v2)	SP/MP/AP



## Audio-Format

Dateiformat (Dateierweiterung)	Abtastrate (KHz)	Bitrate (Kbps)
MP3	8-48	8-320
WMA	22-48	5-320
ADPCM-WAV	8-48	32-384
PCM-WAV	8-48	128-1536
AAC	8-48	8-256

## Office-Betrachter-Format

Dateiformat	Unterstützte Version	Seiten-/Zeilenbegrenzung	Größenbegrenzung
Adobe PDF	PDF 1.0, 1.1, 1.2, 1.3, 1.4	Bis zu 1000 Seiten (eine Datei)	Bis zu 75 MB
MS Word	British Word 95, Word 97, 2000, 2002, 2003	Da der Office-Betrachter nicht sämtliche Seiten einer MS-Word-Datei gleichzeitig lädt, gibt es keine nennenswerten Seiten- und Zeilenbeschränkungen.	Bis zu 100MB
	Word 2007 (.docx), Word 2010 (.docx),		
MS Excel	British Excel 5.95	Zeilenbegrenzung: bis 595	Bis zu 15MB
	Excel 97, 2000, 2002, 2003	Spaltenbegrenzung: bis 256	
	Excel 2007 (.docx), Excel 2010 (.docx)	Kalkulationsblatt: bis 100	
	Office XP Excel	Anmerkung: Eine Excel-Datei darf keine der obigen drei Beschränkungen aufweisen	
MS PowerPoint	British PowerPoint 97	Bis zu 1000 Seiten (eine Datei)	Bis zu 19MB
	PowerPoint 2000, 2002, 2003		
	PowerPoint 2007 (.pptx)		
	PowerPoint 2010 (.pptx)		
	Office XP PowerPoint		
	PowerPoint-Präsentationen bis Version 2003 (.ppx)		
PowerPoint-Präsentationen Versionen 2007 und 2010 (.ppsx)			

## Multimediateien für Wiedergabe von USB-Datenträger auswählen

### Hinweis:

1. Für die Nutzung der Multimedia-USB-Funktion muss ein USB-Datenträger am Projektor eingesteckt sein.
2. Bitte verbinden Sie den USB-Port nicht mit der Kamera; andernfalls können Kompatibilitätsprobleme auftreten.

Gehen Sie zum Wiedergeben von Foto-, Video-, Musik- oder Office-Betrachter-Dateien am Projektor wie folgt vor:

1. Verbinden Sie das Netzkabel mit dem Netzteil, schalten Sie den Projektor mit der **Ein-/Aus** ein.

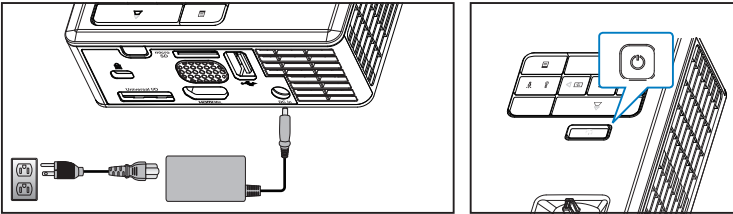

2. Stecken Sie einen **USB-Datenträger** am Projektor ein.

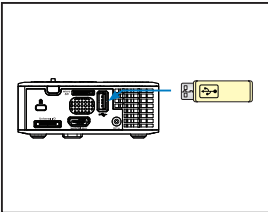

3. Rufen Sie das **Quelle**-Menü auf, wählen Sie **USB** und drücken Sie die Taste . Die Bildeingangsquelle wird automatisch auf das Multimedia-Menü umgeschaltet, wenn **USB** in diesem Schritt ausgewählt wurde.

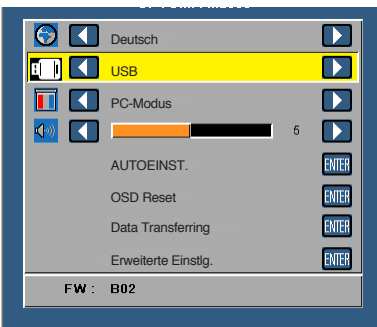

4. Wählen Sie die gewünschten Multimediateien aus: **Foto**, **Video**, **Musik** oder **Office-Betrachter**, drücken Sie dann die Taste zum Starten der Wiedergabe. Sie können auch die **Einstellungen**-Option auswählen, wenn Sie die Einstellungen zur Wiedergabe von **Foto**, **Video**, **Musik** oder **Office-Betrachter** ändern möchten.

## Multimediateien für Wiedergabe von MicroSD-Karte auswählen

*Hinweis: Für die Nutzung der Multimedia-MicroSD-Funktion muss eine MicroSD-Karte am Projektor eingesteckt sein.*

Gehen Sie zum Wiedergeben von Foto-, Video-, Musik- oder Office-Betrachter-Dateien am Projektor wie folgt vor:

1. Verbinden Sie das Netzkabel mit dem Netzteil, schalten Sie den Projektor mit der **Ein-/Aus** ein.

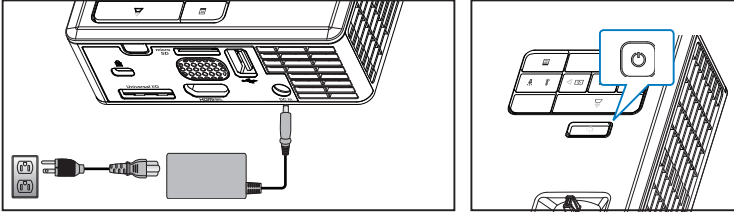

2. Stecken Sie eine **microSD-Karte** in Ihren Projektor. Beim Einstecken einer MicroSD-Karte wird automatisch der MicroSD-Bildschirm als Bildeingangsquelle ausgewählt.

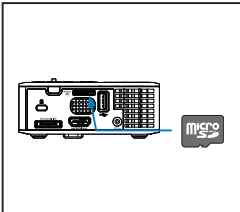

3. Rufen Sie das **Quelle**-Menü auf, wählen Sie **MicroSD** und drücken Sie die Taste  $\odot$ . Die Bildeingangsquelle wird automatisch auf das Multimedia-Menü umgeschaltet, wenn **MicroSD** in diesem Schritt ausgewählt wurde.





4. Wählen Sie die gewünschten Multimediateien aus: **Foto**, **Video**, **Musik** oder **Office-Betrachter**, drücken Sie dann die Taste  $\odot$  zum Starten der Wiedergabe. Sie können auch die **Einstellungen**-Option auswählen, wenn Sie die Einstellungen zur Wiedergabe von **Foto**, **Video**, **Musik** oder **Office-Betrachter** ändern möchten.

## Multimediateilen für Wiedergabe aus dem internen Speicher auswählen

Gehen Sie zum Wiedergeben von Foto-, Video-, Musik- oder Office-Betrachter-Dateien am Projektor wie folgt vor:

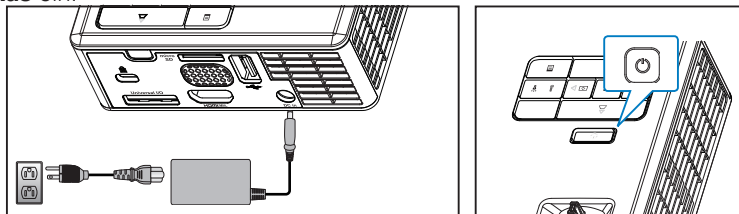
1. Verbinden Sie das Netzkabel mit dem Netzteil, schalten Sie den Projektor mit der **Ein-/Aus** ein.



2. Rufen Sie das **Quelle**-Menü auf, wählen Sie **Interner Speicher** und drücken Sie die Taste . Die Bildeingangsquelle wird automatisch auf das Multimedia-Menü umgeschaltet, wenn **Interner Speicher** in diesem Schritt ausgewählt wurde.

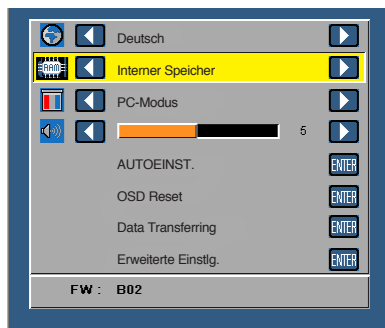

3. Wählen Sie die gewünschten Multimediateilen aus: **Foto**, **Video**, **Musik** oder **Office-Betrachter**, drücken Sie dann die Taste  zum Starten der Wiedergabe. Sie können auch die **Einstellungen**-Option auswählen, wenn Sie die Einstellungen zur Wiedergabe von **Foto**, **Video**, **Musik** oder **Office-Betrachter** ändern möchten.

## Multimedia-Hauptmenü



### Multimediakonfiguration für USB-Datenträger, microSD-Karte und Interner Speicher

*In diesem Menü können Sie die Einstellungen für Foto, Video, Musik und Office-Betrachter ändern.*

*Hinweis: Das Multimediakonfigurationsmenü ist dasselbe für USB-Datenträger, microSD-Karten und den Interner Speicher.*

## **Fotoeinstell.**

Wählen und drücken Sie  zum Aktivieren des Fotokonfigurationsmenüs. Das Fotokonfigurationsmenü bietet folgende Optionen:

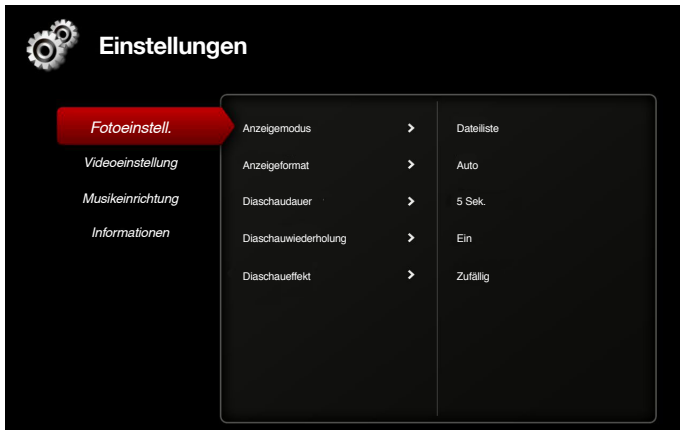



### ■ **Anzeigemodus**

Drücken Sie  oder  zum Auswählen des Anzeigemodus für das Foto auf dem Bildschirm. Zur Verfügung stehen: **Dateiliste**, **Miniaturbild** und **Diaschau**.

### ■ **Anzeigeformat**

Drücken Sie  oder  zum Auswählen von **Auto** (ursprüngliche Größe) oder **Voll** (Vollbild).



### ■ **Diaschauldauer**

Drücken Sie  oder  zum Auswählen der Zeit zwischen der Anzeige zweier aufeinanderfolgender Dias. Nach der festgelegten Zeit wird automatisch das nächste Bild angezeigt. Zur Verfügung stehen: **5 Sek.**, **15 Sek.**, **30 Sek.**, **1 Min.**, **5 Min.** und **15 Min.**.

### ■ **Diaschauwiederholung**

Mit **Ein** wird die Diashow kontinuierlich wiederholt. Mit **Aus** wird die Anzeige nach der letzten Seite gestoppt.

### ■ **Diaschauseffekt**

Mit  oder  wählen Sie den gewünschten Diaübergangseffekt aus. Zur Verfügung stehen: **Zufällig**, **Rechteck**, **Aus**, **Schlange**, **Partition**, **Löschen**, **Jalousie**, **Linien**, **Raster**, **Überkreuzen** und **Spirale**.

*Hinweis: Diaschauldauer, Diaschauwiederholung und Diaschauseffekt unterstützen nur den Diaschaumodus.*

## Videoeinstellung

Wählen und drücken Sie  zum Aktivieren des Videoeinstellungen-Menü. Das Videoeinstellungen-Menü bietet folgende Optionen:

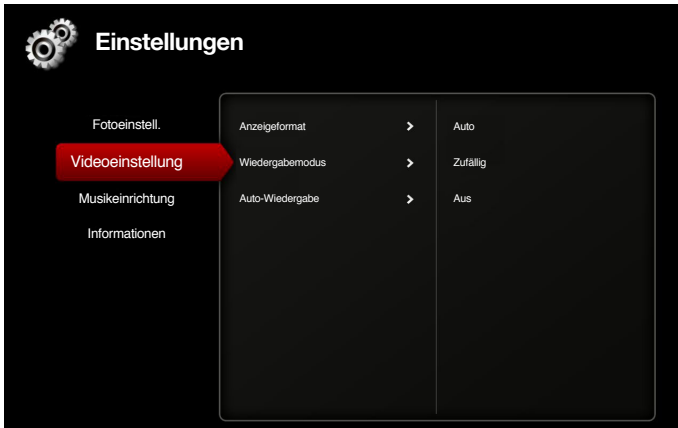

### ■ **Anzeigeformat**

Mit  oder  wählen Sie die Anzeigegröße für Videos aus.

- Auto: Hiermit wird das ursprüngliche Seitenverhältnis beibehalten.
- Voll: Vollbild.

### ■ **Wiedergabemodus**

Drücken Sie  oder  zum Auswählen des Wiedergabemodus für Videos. Zur Verfügung stehen: **Einmal**, **Einmal wiederholen**, **Wiederholen** und **Zufällig**.

### ■ **Auto-Wiedergabe**

Wählen Sie **Ein**, wenn das Video beim Aufrufen der Videoliste automatisch abgespielt werden soll.

## **Musikeinrichtung**

Wählen und drücken Sie  zum Aktivieren des Musikkonfigurationsmenüs. Das Musikkonfigurationsmenü bietet folgende Optionen:

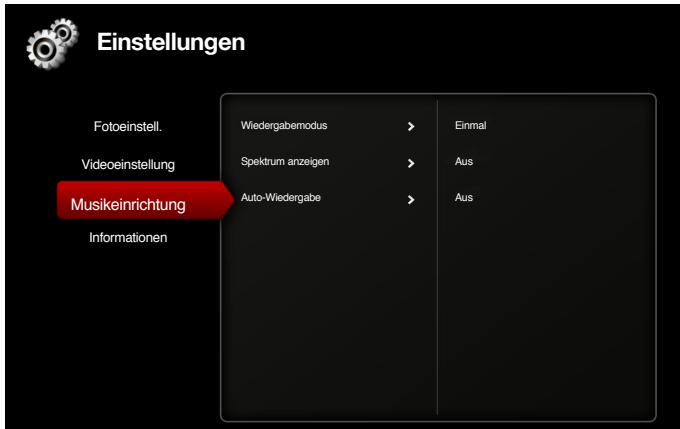

### ■ **Wiedergabemodus**

Drücken Sie  oder  zum Auswählen des Wiedergabemodus für Videos. Zur Verfügung stehen: **Einmal**, **Einmal wiederholen**, **Wiederholen** und **Zufällig**.

### ■ **Spektrum anzeigen**

Mit **Ein** legen Sie fest, dass beim Abspielen eines Musiktitels die Frequenzen angezeigt werden sollen.

### ■ **Auto-Wiedergabe**

Wählen Sie **Ein**, wenn der Musiktitel beim Aufrufen der Titelliste automatisch abgespielt werden soll.



## **Informationen**

Zeigt die aktuelle Firmware-Version und das Datum des Projektors.

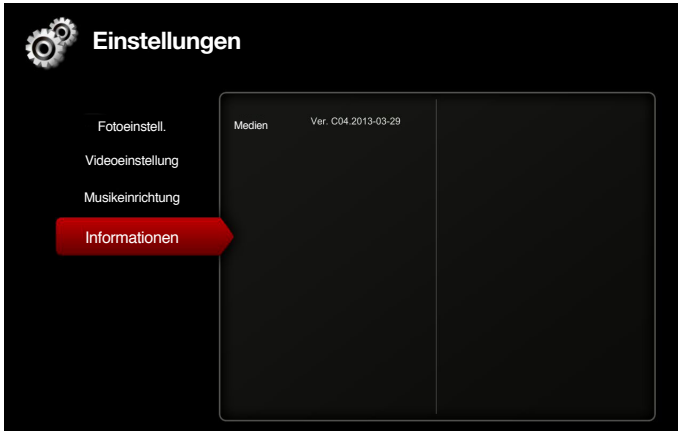

# Anhänge

## Problemlösung

*Sollten Probleme mit dem Projektor auftreten, lesen Sie bitte die folgenden Tipps zur Problemlösung. Falls das Problem bestehen bleibt, wenden Sie sich an Ihren örtlichen Händler oder ein Kundencenter.*

Problem	Mögliche Lösung
<b>Auf der Projektionsfläche wird kein Bild angezeigt</b>	<ul style="list-style-type: none"><li>• Vergewissern Sie sich, dass der Projektor eingeschaltet ist.</li><li>• Stellen Sie sicher, dass Sie die richtige Eingangsquelle im <b>Quelle</b>-Menü ausgewählt haben.</li><li>• Vergewissern Sie sich, dass die externe Grafikkartenschnittstelle aktiviert ist. Falls die Bilder nicht korrekt angezeigt werden, aktualisieren Sie bitte die Grafikkartentreiber Ihres Computers.</li><li>• Vergewissern Sie sich, dass die Kabel richtig angeschlossen sind.</li><li>• Vergewissern Sie sich, dass die Anschlussstifte weder verbogen noch abgebrochen sind.</li></ul>
<b>Nur teilweise, durchlaufend oder fehlerhaft angezeigtes Bild</b>	<ul style="list-style-type: none"><li>• Drücken Sie die <b>Auto-Anpassung</b>-Taste am Bedienfeld.<ul style="list-style-type: none"><li>- Wenn Sie mit einem tragbaren Computer arbeiten, stellen Sie die Auflösung des Computers auf WXGA (1280 x 800) ein:</li></ul></li><li>• Falls Sie Schwierigkeiten dabei haben, die Auflösung zu ändern, oder das Monitorbild hängen bleibt, starten Sie alle Geräte und den Projektor neu.</li><li>• Falls die Bilder nicht korrekt angezeigt werden, aktualisieren Sie bitte die Grafikkartentreiber Ihres Computers.</li></ul>
<b>Die Präsentation wird nicht auf der Projektionsfläche angezeigt</b>	<ul style="list-style-type: none"><li>• Falls Sie mit einem tragbaren Computer arbeiten, drücken Sie die Tasten zum Umschalten des Ausgabeeinstellungen. Beispiel: [Fn] + [F4].</li></ul>
<b>Das Bild ist instabil oder flimmert</b>	<ul style="list-style-type: none"><li>• Stellen Sie die Abstimmung-Option in den <b>ANZEIGE</b>-Einstellungen des <b>Erweiterte Einstlg.</b>-Menüs ein (nur im PC-Modus).</li></ul>

## Problem

## Mögliche Lösung

**Auf dem Bild erscheinen senkrechte flimmernde Streifen**

- Stellen Sie die Frequenz-Option in den **ANZEIGE**-Einstellungen des **Erweiterte Einstlg.**-Menüs ein (nur im PC-Modus).

**Das Bild ist unscharf**

1. Justieren Sie den Fokusring am Projektorobjektiv.
2. Sorgen Sie dafür, dass sich der Projektionsfläche in einer geeigneten Entfernung zum Projektor befindet (97 – 258 cm)

**Das Bild wird bei Wiedergabe einer 16:9-DVD gestreckt**

- Der Projektor erkennt automatisch das Format des Eingangssignals. Bei der Original-StandardEinstellung behält das Gerät das Format des projizierten Bildes entsprechend des Formats der Eingangsquelle bei.
- Falls das Bild nach wie vor gestreckt erscheinen sollte, passen Sie das Bildformat in den **ANZEIGE**-Einstellungen des **Erweiterte Einstlg.**-Menüs an.

**LED-Warnindikator (LED) leuchtet orange**

- Eine Projektor-LED ist ausgefallen und der Projektor schaltet sich automatisch aus. Falls das Problem weiterhin bestehen bleibt, wenden Sie sich bitte an Optoma.

**TEMP-Warnindikator (LED) blinkt orange**

- Der Projektor ist überhitzt. Die Anzeige wird automatisch ausgeschaltet. Schalten Sie die Anzeige wieder ein, wenn der Projektor abgekühlt ist. Falls das Problem weiterhin bestehen bleibt, wenden Sie sich bitte an Optoma.
- Wenn der Projektorkühler ausfällt, schaltet sich der Projektor automatisch aus. Setzen Sie den Projektormodus zurück, indem Sie die **Ein-/Aus**-Taste 10 Sekunden lang gedrückt. Bitte warten Sie etwa 5 Minuten; schalten Sie das Gerät erst dann wieder ein. Falls das Problem weiterhin bestehen bleibt, wenden Sie sich bitte an Optoma.

**Die Fernbedienung funktioniert nicht richtig oder nur in einem sehr begrenzten Bereich**

- Die Batterie ist fast erschöpft. Prüfen Sie, ob die LED-Anzeige der Fernbedienung nur noch schwach leuchtet. Falls ja, ersetzen Sie die CR2025-Batterie.

## Hinweissignale

Projektorstatus	Beschreibung	Ein-/Aus (Blau/Orange)	TEMP- Warnung (Orange)	LED- Warnung (Orange)
Bereitschaftsmodus	Projektor im Bereitschaftsmodus. Zum Einschalten bereit.	Orange Blinkend	AUS	AUS
Einschalten	Projektor im Normalmodus, bereit zur Bildanzeige.	BLAU	AUS	AUS
Projektor überhitzt	Eventuell sind die Belüftungsschlitze blockiert, oder die Umgebungstemperatur beträgt mehr als 35 °C. Der Projektor schaltet sich automatisch aus. Vergewissern Sie sich, dass die Belüftungsschlitze nicht blockiert sind und die Umgebungstemperatur im Arbeitsbereich liegt. Falls das Problem weiterhin bestehen bleibt, wenden Sie sich bitte an uns.	AUS	Orange Blinkend (Zyklus: 1 Sek. aus, 3 Sek. ein)	AUS
Lüfterausfall	Einer der Lüfter ist ausgefallen. Der Projektor schaltet sich automatisch aus. Falls das Problem weiterhin bestehen bleibt, wenden Sie sich bitte an uns.	AUS	Orange Blinkend (Zyklus: 0,5 Sek. aus, 2 Sek. ein)	AUS
LED-Ausfall	LED-Abschaltung.	AUS	AUS	ORANGE

## Kompatibilitätsmodi (analog/digital)

Auflösung	Bildwiederhol- frequenz (Hz)	HSync-Frequenz (kHz)	Pixeltakt (MHz)
640 x 350	70,087	31,469	25,175
720 x 400	70,087	31,469	28,322
720 x 400	70,087	31,469	28,322
640 x 480	59,940	31,469	25,175
640 x 480	75,000	37,500	31,500
640 x 480	85,008	43,269	36,000
800 x 600	60,317	37,879	40,000
800 x 600	75,000	46,875	49,500
800 x 600	85,061	53,674	56,250
1024 x 768	60,004	48,363	65,000
1024 x 768	75,029	60,023	78,750
1024 x 768	84,997	68,677	94,500
1280 x 720	59,855	44,772	74,500
1280 x 1024	60,020	63,981	108,000
1280 x 1024	75,025	79,976	135,000
1280 x 768	59,87	47,776	79,500
1366 x 768	59,789	47,712	85,500
1680 x 1050	59,954	65,290	146,250
1440 x 900	59,887	55,935	106,500
1920 x 1080	60,000	67,500	148,500
1280 x 800	59,810	49,702	83,500
1280 x 720	59,855	44,772	74,500
720 x 480, p60	59,940	31,469	27,000
720 x 576, p50	50,000	31,250	27,000
1280 x 720, p60	60,000	45,000	74,250
1280 x 720, p50	50,000	37,500	74,250
1920 x 1080, i60	60,000	33,750	74,250
1920 x 1080, i50	50,000	28,125	74,250
1280 x 768 - R60	59,995	47,396	68,250
1280 x 768	74,893	60,289	102,250
1280 x 768	84,837	68,633	117,500
1280 x 800 - R	59,910	49,306	71,000
1280 x 800	74,934	62,795	106,500
1440 x 900	74,984	70,635	136,750

## Stativhalterung des Projektors

Schrauben Sie ein Standardstativ in das Stativloch am Projektor.

### Hinweis:

1. *Stativ und Deckenhalterung sind optionales Zubehör.*
2. *Bitte beachten Sie, dass Schäden durch falsche Installation die Garantie erlöschen lassen.*

Einheit: mm

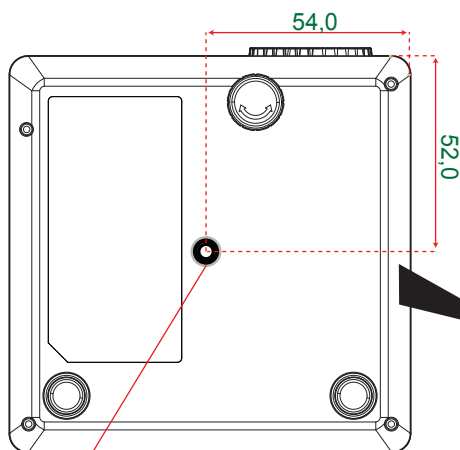

Insert Nut 1/4" - 20 UNCxL7,5mm  
(Schraubloch für Stativ)

