

# Interaktiver Flachbildschirm



# INHALTSVERZEICHNIS

<b>SICHERHEIT .....</b>	<b>5</b>
Sicherheitshinweise.....	5
Urheberrecht.....	6
Haftungsausschluss .....	6
Anerkennung von Marken .....	6
FCC-Erklärung.....	6
FCC-Warnung .....	6
Konformitätserklärung für EU-Länder.....	7
WEEE .....	7
ENERGY STAR .....	7
Geringes Blaulicht und Augengesundheit .....	7
Was ist Geringes-Blaulicht-Technologie? .....	7
Pausen berechnen .....	7
Auf entfernte Objekte schauen.....	7
Wie trainieren Sie Ihre Augen?.....	7
<b>EINFÜHRUNG .....</b>	<b>8</b>
Lieferumfang.....	8
Standardzubehöre .....	8
Optionales Zubehör .....	9
Produktübersicht.....	10
Ansicht von vorne .....	10
Ansicht von hinten .....	11
Fernbedienung .....	12
<b>AUFSTELLUNG UND INSTALLATION .....</b>	<b>14</b>
Wandmontage .....	14
Spezifikationen zur Wandmontage.....	14
Externen Minicomputer installieren .....	17
Ständerhalterung installieren (optional).....	18
Fernbedienung verwenden.....	21
Fernbedienungsbatterien installieren/ersetzen .....	21
Betriebsreichweite der Fernbedienung.....	22
Anschlüsse .....	23
An Stromversorgung anschließen .....	23
Externe Geräte anschließen.....	23
<b>GERÄT VERWENDEN .....</b>	<b>31</b>
Ein-/Ausschalten.....	31
Einrichtungsassistent.....	32

## **GRUNDLEGENDE BEDIENUNG..... 33**

Übersicht über den Startbildschirm .....	33
OSD-Menü.....	34
Verknüpfungsmenü .....	35
Bildeinstellungen konfigurieren .....	38
Display Settings (Anzeigeeinstellungen) konfigurieren .....	39
Audioeinstellungen konfigurieren .....	40
Geräteinformationen anzeigen .....	41
Menü Android-Einstellungen.....	42
System personalisieren .....	42
Netzwerkeinstellungen konfigurieren .....	47
Geräteeinstellungen konfigurieren .....	49
Sicherheitseinstellungen konfigurieren.....	51
Systemeinstellungen konfigurieren .....	54
Seitliche Symbolleiste.....	58
Kürzliche Aufgaben anzeigen .....	59
Anmerkungsapp .....	60
AirShare .....	61
Bildschirmaufnahmewerkzeug .....	66
Weitere Werkzeuge .....	67
Schwebende Menüwerkzeugleiste .....	69
Weitere Startbildschirm-Funktionen .....	70
Schnelleinstellungsfenster.....	71
Eingangsverknüpfungen verwalten .....	72
Sensorfenster anzeigen .....	72

## **APPS VERWENDEN..... 73**

Whiteboard .....	74
Display Share .....	84
Unterstützte Betriebssysteme für Casting .....	84
Proprietary Sharing .....	84
Mobilgerät.....	85
Computer.....	87
Display Share-Konfiguration.....	90
Dateimanager .....	92
Dateien verwalten.....	92
Cloud-Speicher.....	94
Multimediateien wiedergeben.....	96
Browser .....	101
Keeper .....	102
Optoma Management Suite (OMS).....	103

## **ZUSÄTZLICHE INFORMATIONEN ..... 105**

Abmessungen.....	105
65 Zoll.....	105
75 Zoll.....	106
86 Zoll.....	107

Unterstützte Timing-Liste.....	108
RS232-Protokollfunktionsliste.....	110
RS232-Pinbelegung .....	110
RS232-RJ45-Steuerungsverbindung .....	110
Einstellbefehl .....	111
Abrufbefehl .....	114
LED-Anzeige .....	116
Problemlösung.....	117
Wartung .....	118
Bildschirm reinigen .....	118
Vorderen Rahmen reinigen .....	118
Optoma-Niederlassungen weltweit.....	119

# SICHERHEIT

Befolgen Sie alle Warnhinweise, Vorsichtsmaßnahmen und Wartungshinweise in diesem Handbuch.

## Sicherheitshinweise

- Verwenden Sie nur von Optoma genehmigte Erweiterungen/Zubehörteile.
- Blockieren Sie keine Belüftungsöffnungen. Um einen zuverlässigen Betrieb des Gerätes sicherzustellen und den Projektor vor Überhitzung zu schützen, sollte er so aufgestellt werden, dass die Belüftung nicht blockiert wird. Stellen Sie das Gerät nicht in einen geschlossenen Raum wie z. B. ein Bücherregal oder Schrank, wo die Luftzirkulation behindert sein kann.
- Verwenden Sie das Gerät nicht in der Nähe von Wasser oder Feuchtigkeit. Setzen Sie das Gerät zur Reduzierung von Brand- oder Stromschlaggefahr weder Regen noch Feuchtigkeit aus.
- Installieren Sie das Gerät nicht in der Nähe von Wärmequellen, wie z. B. Heizkörpern, Heizungen, Öfen und sonstigen Wärmequellen inklusive Verstärkern.
- Lassen Sie keine Gegenstände oder Flüssigkeiten in das Projektorinnere eindringen. Andernfalls können sie mit gefährlicher Hochspannung in Berührung kommen oder einen Kurzschluss zwischen den Teilen verursachen. Ein Brand oder Stromschlag kann die Folge sein.
- Stellen Sie das Gerät nicht auf einen instabilen Untergrund. Das Gerät könnte umkippen und Verletzungen verursachen oder beschädigt werden.
- Stellen Sie das Gerät nicht an Orten auf, an denen er Vibrationen oder Stößen ausgesetzt sein könnte.
- Bedienen Sie den Touchscreen nicht mit harten oder scharfkantigen Gegenständen.
- Verwenden Sie das Gerät nicht, wenn es beschädigt oder unsachgemäß verwendet wurde. Als Beschädigung/unsachgemäße (Verwendung gilt u. a. Folgendes):
  - Das Gerät ist heruntergefallen.
  - Netzkabel oder Stecker wurden beschädigt.
  - Flüssigkeiten wurden über dem Gerät verschüttet.
  - Das Gerät war Regen oder Feuchtigkeit ausgesetzt.
  - Gegenstände sind in das Gerät eingedrungen, oder irgendetwas innerhalb des Gerätes hat sich gelöst.
- Versuchen Sie niemals das Gerät in Eigenregie zu reparieren. Durch Öffnen des Gehäuses setzen Sie sich Hochspannung und anderen Gefahren aus. Bitte nehmen Sie vor dem Einsenden Ihres Gerätes zu Reparaturzwecken Kontakt mit Optoma auf.
- Trennen des Gerätes vom Stromnetz, wenn es über einen längeren Zeitraum nicht benutzt wird.
- Entfernen Sie vor der Lagerung die Batterien aus der Fernbedienung. Falls die Batterien lange Zeit in der Fernbedienung bleibt, könnten sie auslaufen.
- Ausschalten des Gerätes und Ziehen des Netzsteckers vor dem Reinigen.
- Wischen Sie das Display-Gehäuse mit einem weichen Tuch ab. Reinigen Sie das Gerät nicht mit Hilfe von Scheuermitteln, Wachsen oder Lösungsmitteln.
- Achten Sie auf die Sicherheitshinweise am Gerätegehäuse.
- Das Gerät darf nur von autorisiertem Kundendienstpersonal repariert werden.

## Urheberrecht

Diese Publikation, einschließlich aller Fotos, Abbildungen und Software, ist durch internationale Urheberrechte geschützt, wobei alle Rechte vorbehalten werden. Weder diese Anleitung noch irgendwelche hierin enthaltenen Materialien dürfen ohne schriftliche Genehmigung des Urhebers reproduziert werden.

© Copyright 2024

## Haftungsausschluss

Die Informationen in diesem Dokument können ohne Ankündigung geändert werden. Der Hersteller macht keine Zusicherungen oder Garantien bezüglich der Inhalte dieses Dokuments und lehnt insbesondere jegliche implizierten Garantien bezüglich der Marktgängigkeit oder Eignung für einen bestimmten Zweck ab. Der Hersteller behält sich das Recht vor, diese Publikation zu ändern und von Zeit zu Zeit Änderungen an den Inhalten vorzunehmen, ohne dass der Hersteller verpflichtet ist, jegliche Personen über derartige Änderungen zu informieren.

## Anerkennung von Marken

Kensington ist eine in den USA eingetragene Marke der ACCO Brand Corporation mit ausgestellten Eintragungen und ausstehenden Anträgen in anderen Ländern weltweit.

HDMI, das HDMI-Logo und High-Definition Multimedia Interface sind Marken oder eingetragene Marken von HDMI Licensing LLC in den Vereinigten Staaten und anderen Ländern.

Google, das Google-Logo und Google Drive sind Marken oder eingetragene Marken von Google LLC.

OneDrive ist eine Marke oder Markenbezeichnung von Microsoft Corporation.

Alle anderen in dieser Anleitung verwendeten Produktnamen sind das Eigentum ihrer jeweiligen Inhaber und werden anerkannt.

## FCC-Erklärung

Dieses Gerät wurde getestet und als mit den Grenzwerten für Digitalgeräte der Klasse B gemäß Teil 15 der FCC-Regularien übereinstimmend befunden. Diese Grenzwerte wurden geschaffen, um angemessenen Schutz gegen Störungen beim Betrieb in Wohnanlagen zu gewährleisten.

Dieses Gerät erzeugt und nutzt Hochfrequenzenergie und kann diese auch abstrahlen und kann, wenn es nicht entsprechend den Anweisungen installiert und verwendet wird, den Funkverkehr empfindlich stören. Allerdings ist nicht gewährleistet, dass es in bestimmten Installationen nicht zu Störungen kommt. Falls dieses Gerät Störungen des Radio- oder Fernsehempfangs verursachen sollte, was leicht durch Aus- und Einschalten des Gerätes herausgefunden werden kann, wird dem Anwender empfohlen, die Störung durch eine oder mehrere der folgenden Maßnahmen zu beseitigen:

- Neuausrichtung oder Neuplatzierung der Empfangsantenne(n).
- Vergrößern des Abstands zwischen Gerät und Empfänger.
- Anschluss des Gerätes an einen vom Stromkreis des Empfängers getrennten Stromkreis.
- Hinzuziehen des Händlers oder eines erfahrenen Radio-/Fernsehtechnikers.

## FCC-Warnung

Dieses Gerät erfüllt Teil 15 der FCC-Bestimmungen. Folgende zwei Bedingungen müssen für die Inbetriebnahme erfüllt sein:

(1) Das Gerät darf keine schädlichen Interferenzen verursachen.

(2) Dieses Gerät muss jegliche empfangenen Funkstörungen hinnehmen, einschließlich Störungen, die zu unbeabsichtigtem Betrieb führen können.

### Hinweis: Anwender in Kanada

Dieses Digitalgerät der Klasse B stimmt mit der kanadischen CAN ICES-3 (B)/NMB-003 (B) überein.

Remarque à l'intention des utilisateurs canadiens

Cet appareil numérique de la classe B est conforme à la norme NMB-003 du Canada.

## Konformitätserklärung für EU-Länder

- EMV-Richtlinie 2014/30/EU (inklusive Änderungen)
- Niederspannungsrichtlinie 2014/35/EU

## WEEE



### Anweisungen zur Entsorgung

Entsorgen Sie das elektronische Gerät nicht gemeinsam mit dem Hausmüll. Bitte recyceln Sie das Gerät, um die Umweltbelastung zu minimieren und die Umwelt zu schützen.

## ENERGY STAR



**ENERGY STAR** ist ein freiwilliges Programm der U.S. Environmental Protection Agency, das Unternehmen und Einzelpersonen dabei hilft, Geld zu sparen und unser Klima durch ausgezeichnete Energieeffizienz zu schützen. Produkte, die den ENERGY STAR verdienen, verhindern die Emissionen von Treibhausgasen durch Erfüllung der strengen Energieeffizienzkriterien und -anforderungen der U.S. Environmental Protection Agency. Das folgende Logo erscheint an allen ENERGY STAR-zertifizierten Modellen:

Dieses Produkt qualifiziert Produkte im Standardmodus für ENERGY STAR und dies sind die Einstellungen, mit denen Energieeinsparungen erzielt werden. Durch Änderung der Bildeinstellungen im Standardmodus oder Aktivierung anderer Funktionen erhöht sich der Energieverbrauch, was zu einer Überschreitung der zur Qualifizierung für die ENERGY STAR-Bewertung erforderlichen Grenzwerte führen kann. Weitere Informationen zum Energy-Star-Programm finden Sie unter [EnergyStar.gov](http://EnergyStar.gov).

## Geringes Blaublicht und Augengesundheit

### Was ist Geringes-Blaublicht-Technologie?

**Geringes-Blaublicht-Technologie** reduziert das vom Produkt emittierte Blaublicht. Die Schädlichkeit von Blaublicht für menschliche Augen ist vorwiegend in der pathologischen Schädigung der Augen und der Schädigung des Rhythmus des menschlichen Körpers manifestiert, die zu Myopie, Katarakt und Makulärerkrankungen führen können.

Geringes-Blaublicht-Zertifizierung: Ein Zertifizierungsprojekt zur Evaluierung, ob das Anzeigegerät die Anforderungen von Lichtbiosicherheit und UV-freier Strahlung erfüllt.

**Hinweis:** Zur Erfüllung des Geringes-Blaublicht-Zertifikats von TÜV Rheinland müssen die Anzeigeeinstellungen wie folgt sein:

- Anzeigemodus ist Präsentation
- Farbtemperatur ist Standard
- Geringes Blaublicht ist 100.

### Pausen berechnen

Sie sollte jede Stunde kontinuierlicher Bildschirmnutzung eine 10-minütige Pause einlegen.

**Hinweis:** Denken Sie daran, regelmäßig zu blinzeln, damit Ihre Augen nicht austrocknen und gesund bleiben.

### Auf entfernte Objekte schauen

Schauen Sie während Pausen auf entfernte Objekte oder schließen Sie Ihre Augen. Dadurch können Sie Ihren Ziliarmuskel (Fokussmuskel) entspannen und die Belastung der Augen reduzieren.

### Wie trainieren Sie Ihre Augen?

1. Halten Sie Ihren Zeigefinger einige Zentimeter von Ihrem Augen entfernt.
2. Konzentrieren Sie sich auf Ihren Finger.
3. Bewegen Sie Ihren Finger langsam von Ihrem Gesicht weg, während Sie ihn weiterhin fokussieren.
4. Schauen Sie einen Moment weg in die Ferne.
5. Konzentrieren Sie sich dann auf Ihren ausgestreckten Finger und bringen Sie ihn langsam zurück zu Ihrem Auge.

# EINFÜHRUNG

## Lieferumfang

Packen Sie das Produkt vorsichtig aus und prüfen Sie, ob die unter dem Standardzubehör aufgelisteten Artikel vollständig sind. Einige der Artikel des optionalen Zubehörs sind je nach Modell, Spezifikationen und Einkaufsland möglicherweise nicht verfügbar. Bitte prüfen Sie dies mit Ihrem Händler. Einige Zubehörartikel können je nach Region variieren.

Die Garantiekarte wird nur in einigen bestimmten Regionen mitgeliefert. Detaillierte Informationen erhalten Sie von Ihrem Händler.

## Standardzubehöre

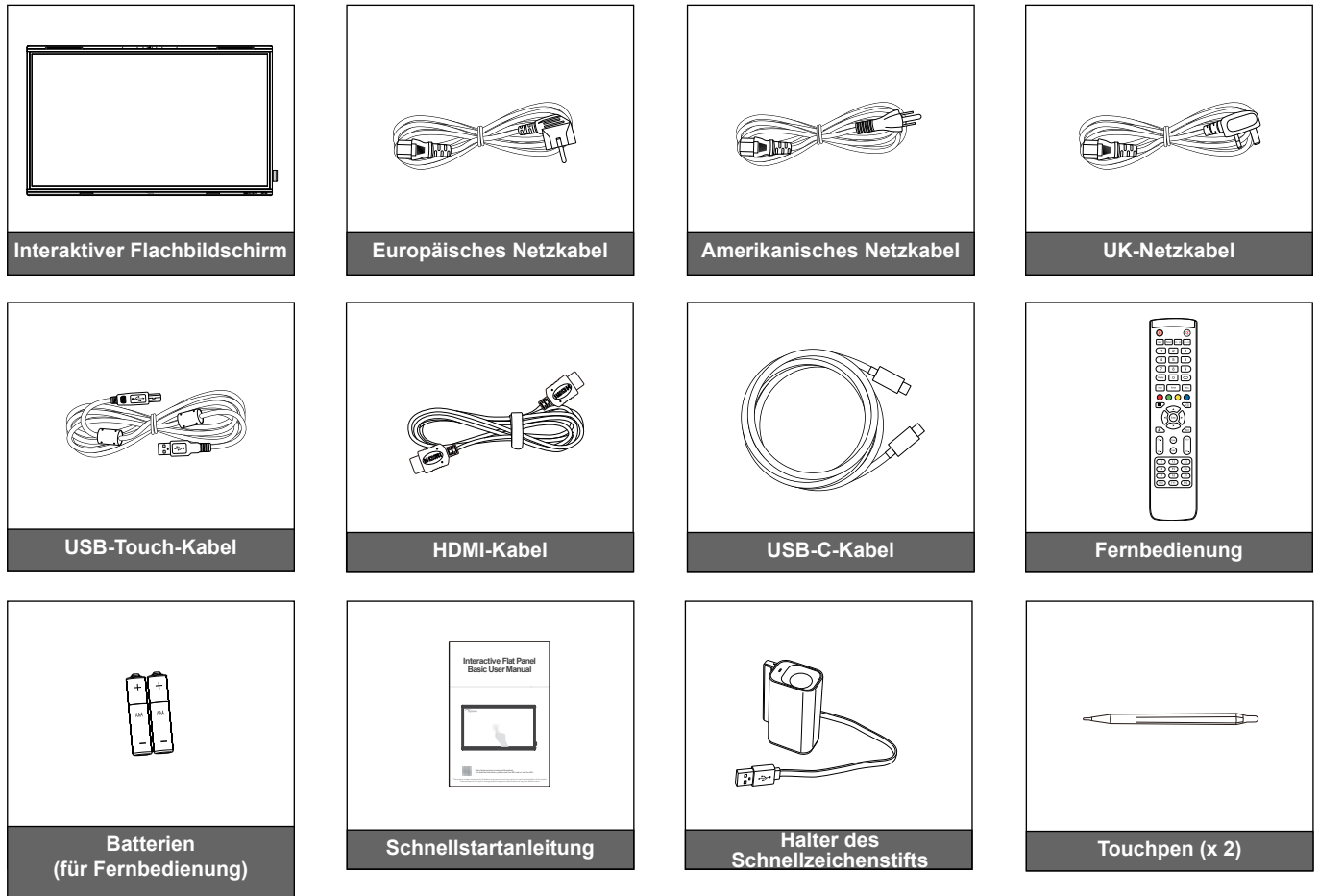

**Hinweis:** Informationen zur Garantie finden Sie unter [www.optoma.com](http://www.optoma.com).



# EINFÜHRUNG

## Optionales Zubehör

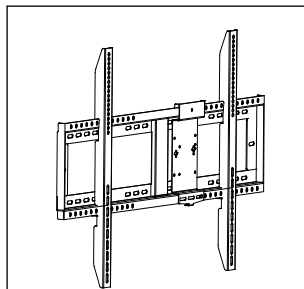

Wandhalterung mit PC-Vesa-Halterung (9060F/OWMFP01)

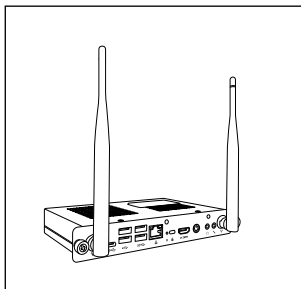

OPS-Slot-in-PC (Optionen verfügbar)

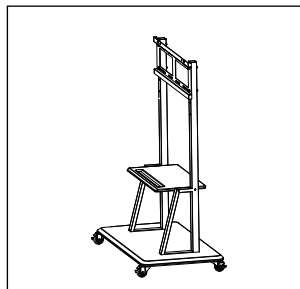

Mobiler Ständer

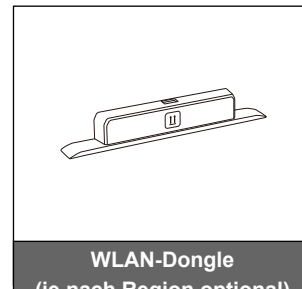

WLAN-Dongle (je nach Region optional)

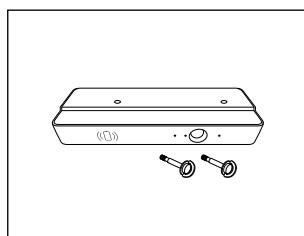

6-in-1-Sensorbox WL10C

# EINFÜHRUNG

## Produktübersicht

### Ansicht von vorne

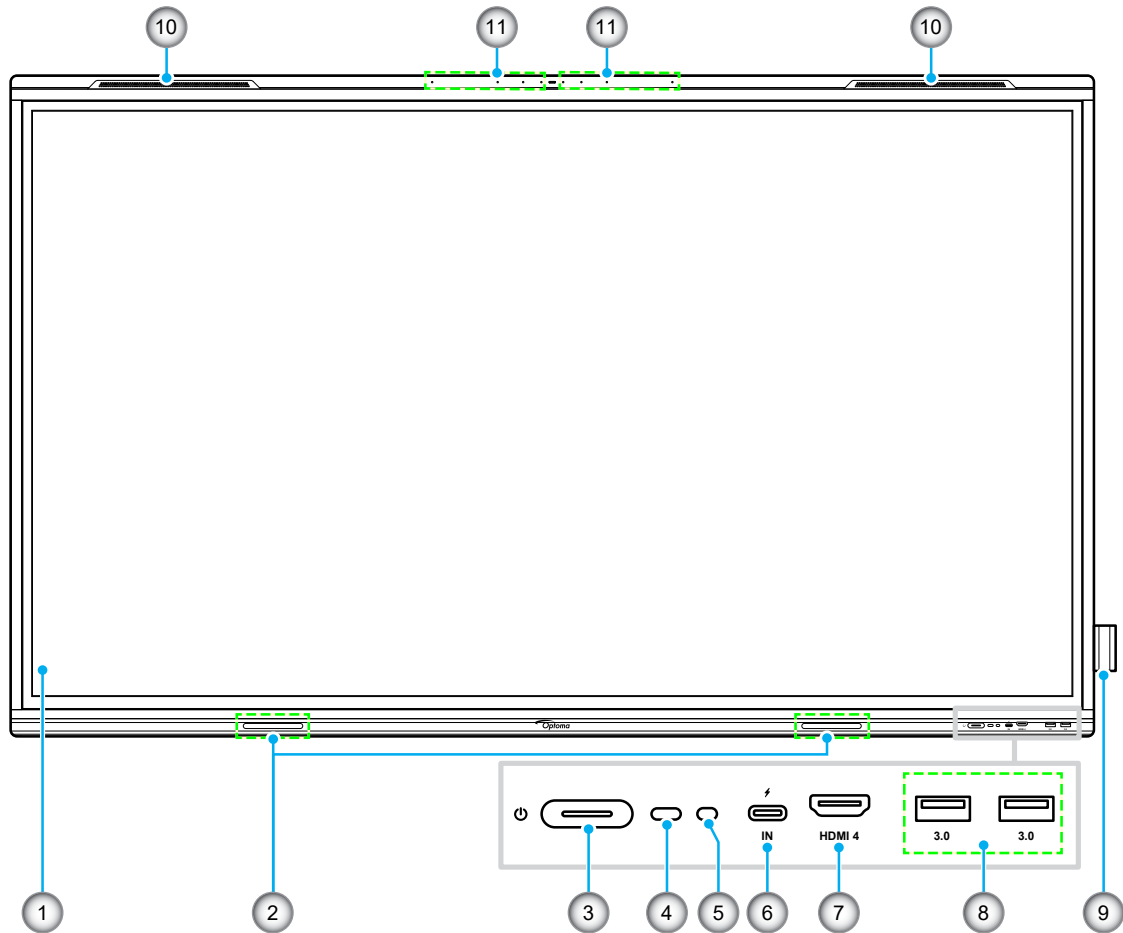

Nr.	Element
1.	Touchscreen
2.	Touchpen-Platzierungen (x 2)
3.	Ein-/Austaste mit LED-Anzeige
4.	IR-Empfänger
5.	Lichtsensor
6.	USB-C-Eingang (PD, bis zu 100 W(*))

Nr.	Element
7.	HDMI 4-Eingang
8.	USB 3.0-Eingang (x 2)
9.	Halter des Schnellzeichenstifts
10.	Lautsprecher (x 2)
11.	Mikrofone

**Hinweis:** (\*) USB-C-Anschluss unterstützt Power Delivery bis 100 W ohne OPS. Wenn OPS am IFP installiert ist, unterstützt der USB-C-Anschluss Power Delivery mit 65 W.

# EINFÜHRUNG

## Ansicht von hinten

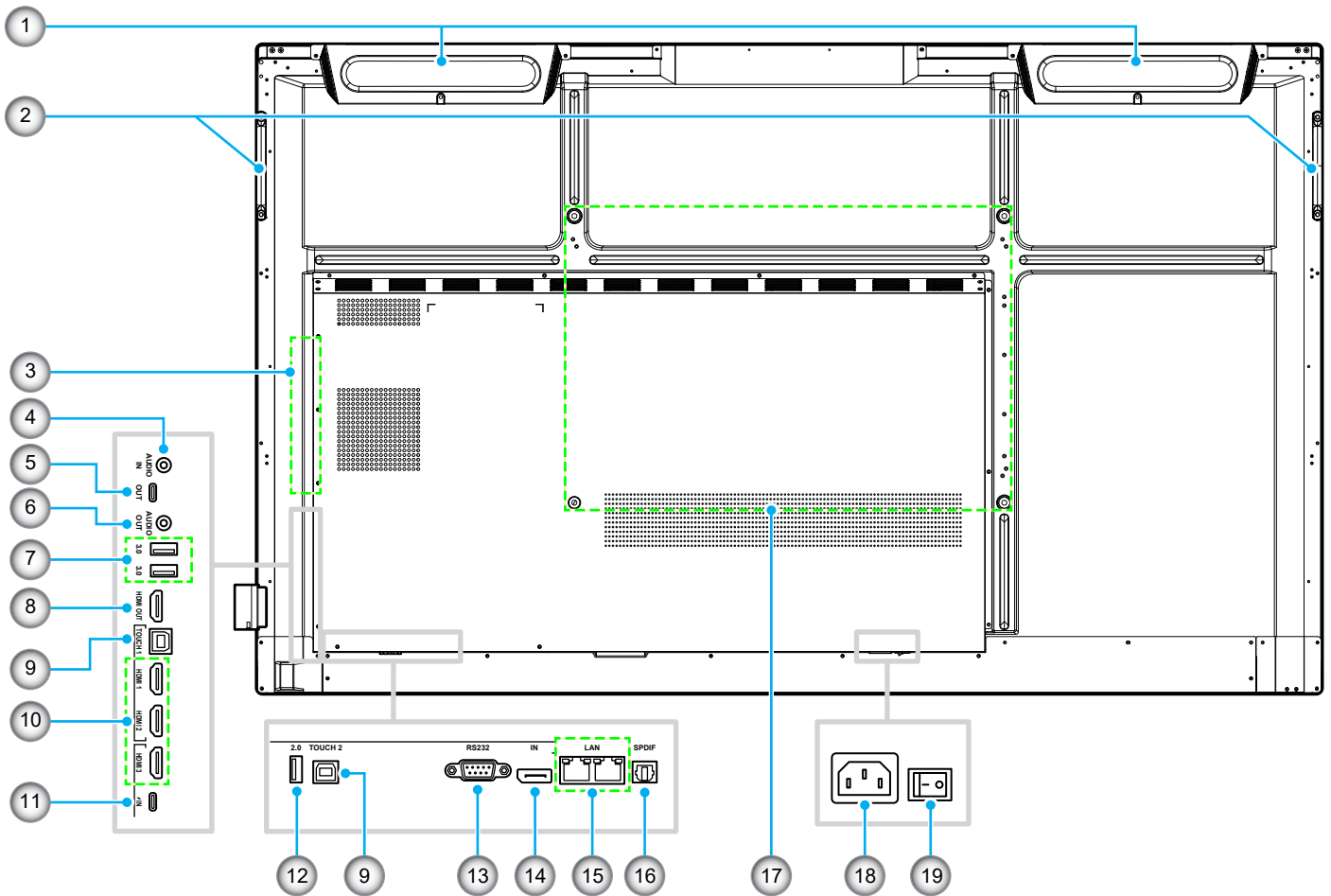

Nr.	Element
1.	18-W-Subwoofer (x 2)
2.	Griffe (x 2)
3.	OPS-Steckplatz
4.	Audioeingang
5.	USB-Type-C-Ausgang
6.	Audioausgang
7.	USB 3.0-Eingang (x 2)
8.	HDMI-Ausgang
9.	Touch1/Touch2-Ausgang (x 2)
10.	HDMI-1/2/3-2.0-Eingang (x 3)

Nr.	Element
11.	USB-Type-C-Eingang (PD 15 W(*))
12.	USB-2.0-Eingang
13.	RS232-Eingang
14.	DisplayPort-Eingang
15.	LAN-Eingang/-Ausgang (x 2)
16.	SPDIF-Ausgang
17.	Montagelöcher für Wandhalterung
18.	Wechselspannungseingang
19.	Ein-/Ausschalter

### Hinweis:

- Die seitlichen USB-3.0-Anschlüssen sind Vollkanal-USB-Anschlüsse. USB-Anschlüsse können unabhängig von der ausgewählten Eingangsquelle verwendet werden.
- Zwei HDMI-Anschlüsse unterstützen CEC und ein HDMI-Eingang unterstützt ARC.
- (\*) USB-Type-C-Anschluss unterstützt DisplayPort 1.2 und Power Delivery (15 W).
- USB-2.0-Anschluss dient der Firmware-Aktualisierung oder der Verbindung des Stifthalter. Wenn der Stifthalter in einen der USB-3.0-Anschluss eingesteckt ist, kann die Auslösefunktion des Stifthalter nur im Android-Modus genutzt werden.

# EINFÜHRUNG

## Fernbedienung

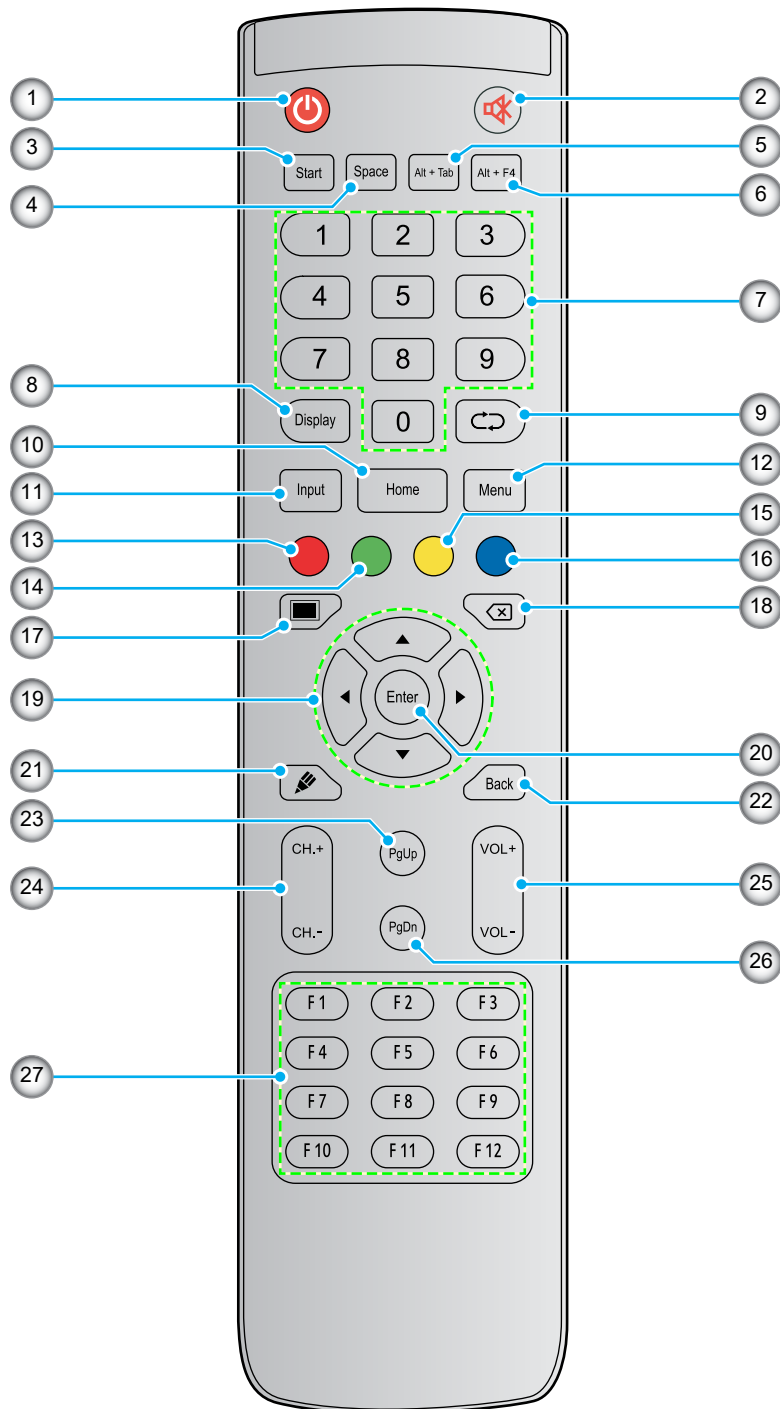

Nr.	Taste	Beschreibung
1.	Ein/Aus (🔌)	Interaktiven Flachbildschirm (IFP) ein-/ausschalten.
2.	Stumm (🔇)	Ton vorübergehend ausschalten.
3.	Start	Gleiche Funktion wie <b>Windows</b> -Taste an einer Computertastatur ausführen. (*)
4.	Space	Gleiche Funktion wie <b>Leertaste</b> an einer Computertastatur ausführen. (*)

# EINFÜHRUNG

Nr.	Taste	Beschreibung
5.	Alt+Tab	Gleiche Funktion wie die Tasten <b>Alt</b> und <b>Tab</b> an einer Computertastatur ausführen. Durch Gedrückthalten beider Tasten können Sie zwischen allen offenen Anwendungen (Windows) wechseln. (*)
6.	Alt+F4	Gleiche Funktion wie die Tasten <b>Alt</b> und <b>F4</b> an einer Computertastatur ausführen. Durch Gedrückthalten beider Tasten können Sie das aktuelle Fenster schließen. (*)
7.	Zifferntasten	Zifferneingabetasten
8.	Anzeige	Zeigt die aktuelle Eingangsquelle und Informationen.
9.	Wiederholen (↺)	Keine Funktion.
10.	Startseite	Ruft den Startbildschirm auf.
11.	Eingabe	Wählen Sie die Eingangsquelle.
12.	Menü	Blendet das Bildschirmmenü ein oder aus.
13.	Rot (●)	Zum Sperren oder Freigeben von <b>Ein-/Austaste</b> (am IFP) und Berührungsfunktionen.
14.	Grün (●)	Zum Sperren oder Freigeben von <b>Ein-/Austaste</b> (am IFP).
15.	Gelb (●)	Zum Sperren oder Freigeben der Berührungsfunktion.
16.	Blau (●)	Zum Einfrieren des Bildschirms.
17.	AV-Stummschaltung (  )	Zum Ausschalten/Schwärzen des Bildschirms und Stoppen des Audios.
18.	Backspace (⌫)	Gleiche Funktion wie <b>Backspace</b> -Taste an einer Computertastatur ausführen.
19.	Navigationstasten (▲▼◀▶)	Wählen Sie ein Element oder eine Option.
20.	Bestätigen	Bestätigt die Auswahl.
21.	Whiteboard (  )	Zum Starten der <b>Whiteboard</b> -App.
22.	Zurück	Ruft den vorherigen Bildschirm auf.
23.	Bild nach oben	Gleiche Funktion wie <b>Bild nach oben</b> -Taste an einer Computertastatur ausführen.
24.	Kanaltasten	Keine Funktion.
25.	Lautstärketasten	Passen Sie die Lautstärke an.
26.	Bild nach unten	Gleiche Funktion wie <b>Bild nach unten</b> -Taste an einer Computertastatur ausführen.
27.	Funktionstasten (F1 – F12)	Gleiche Funktion wie Funktionstasten <b>F1 – F12</b> an einer Computertastatur ausführen. (*)

**Hinweis:** (\*) Diese Funktion ist nur verfügbar, wenn OPS mit Windows-Betriebssystem im OPS-Steckplatz installiert ist.

# AUFSTELLUNG UND INSTALLATION

## Wandmontage

Verwenden Sie nur ein optionales von Optoma zugelassenes Wandmontageset (separat erhältlich). Das Set beinhaltet die folgenden Elemente:

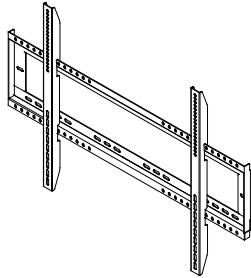

Duale Montagehalterungen und Wandmontage

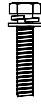

Schraube A (x 4)



Schraube B (x 8)



Schraube C (x 2)



Dübel (x 8)



Unterlegscheibe (x 8)

## Spezifikationen zur Wandmontage

Modellbezeichnung	VESA-Schablone	Schraubentyp und -länge
65 Zoll	600 x 400 mm	M8 x 25L
75 Zoll	800 x 400 mm	M8 x 25L
86 Zoll	800 x 600 mm	M8 x 25L

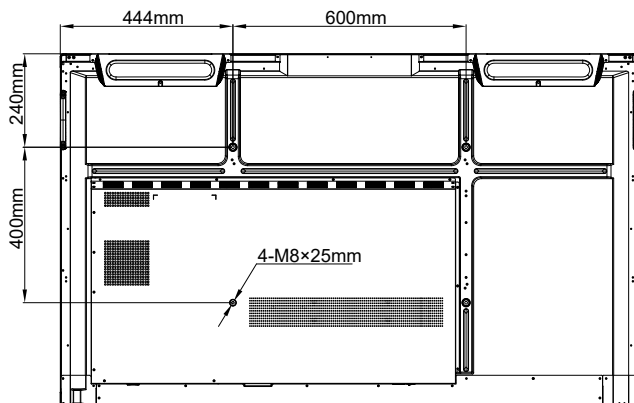

65 Zoll

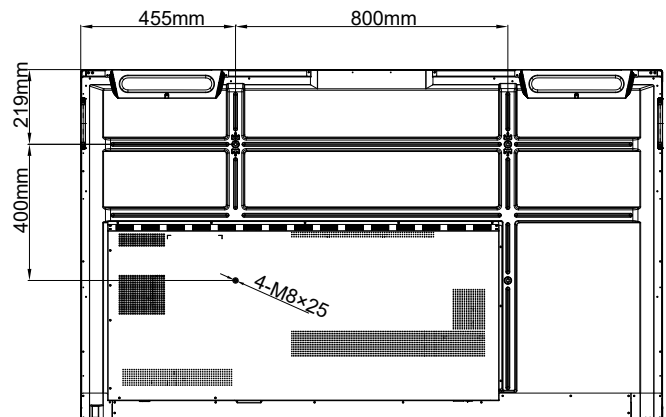

75 Zoll

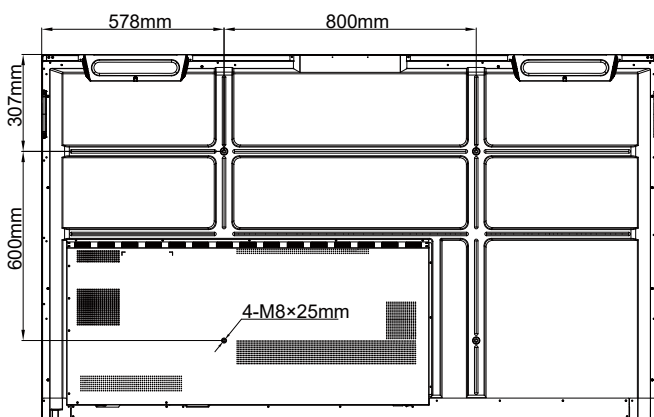

86 Zoll

# AUFSTELLUNG UND INSTALLATION

Schließen Sie zur Montage des IFP an der Wand folgende Schritte ab:

1. Installieren Sie duale Montagehalterungen an der Rückseite des IFP. Sichern Sie dann die Halterungen mit vier Schrauben (**A**).

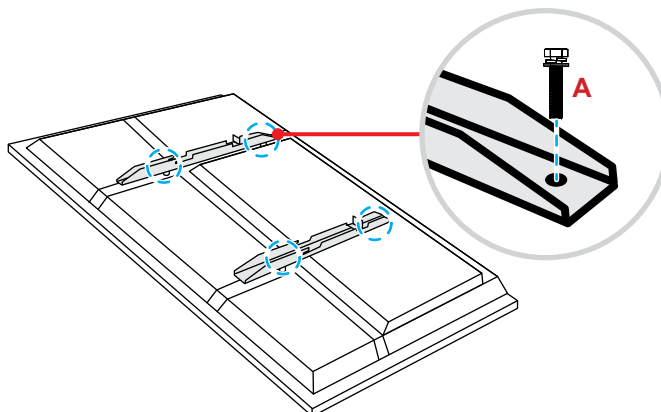

2. Bohren Sie acht kleine Löcher an die Montageposition und stecken Sie Dübel in die Löcher.

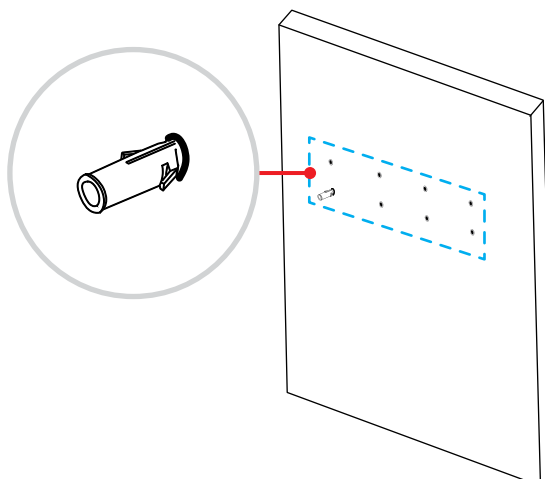

3. Positionieren Sie die Wandhalterung an der Wand, sichern Sie die Wandhalterung dann mit acht Schrauben (**B**) über die Unterlegscheiben in den in der Wand installierten Dübeln.

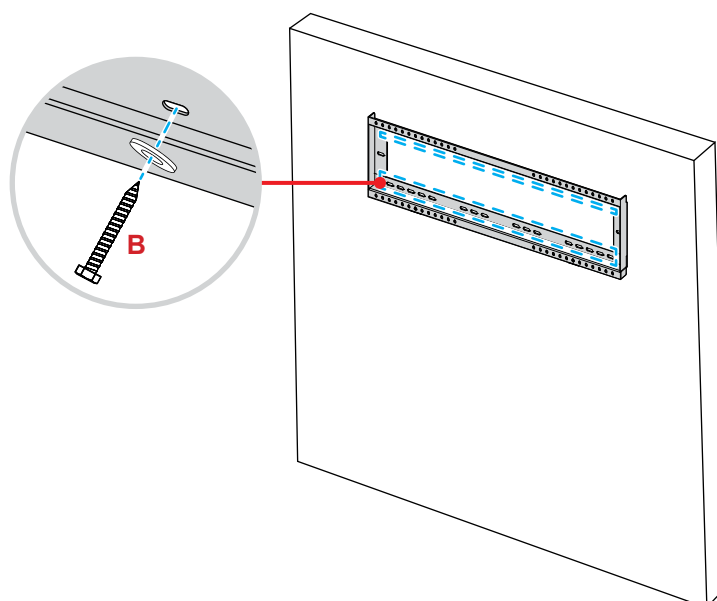

# AUFSTELLUNG UND INSTALLATION

4. Richten Sie die dualen Montagehalterungen an der Wandhalterung aus und haken Sie sie ein.

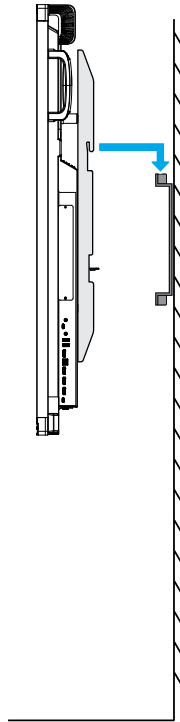

5. Sichern Sie die dualen Montagehalterungen und die Wandhalterung mit zwei Schrauben (C).

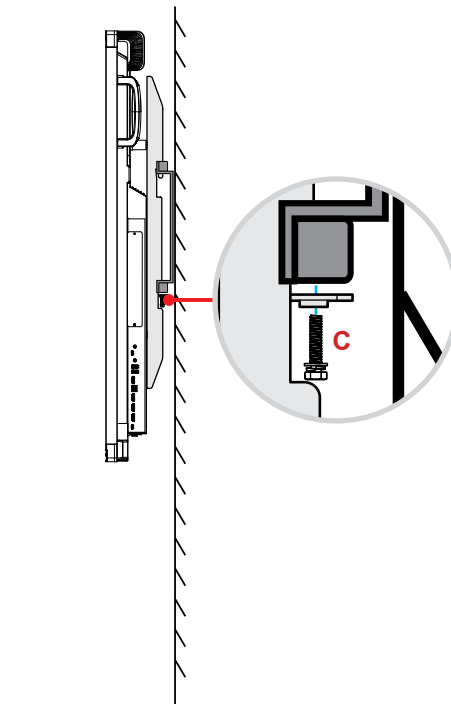

## Hinweis:

- Maximale Belastbarkeit der Wandhalterung: 160 kg.
- Die Wandhalterung sollte zur Gewährleistung einer sicheren Installation an einer Betonwand installiert werden. Wenn eine Betonwand nicht verfügbar ist, sollte stattdessen ein Ständer genutzt werden. Beachten Sie page 18.
- Schrauben müssen sicher befestigt werden; allerdings sollten Sie die Schrauben nicht zu fest anziehen, damit Montagehalterungen, Wandhalterung und IFP nicht beschädigt werden.
- Die Installation darf ausschließlich von qualifizierten Technikern durchgeführt werden. Bei unsachgemäßer Installation könnte das IFP herunterfallen oder beschädigt werden.
- Bitte beachten Sie, dass die Garantie keine Schäden durch falsche Installation abdeckt.



# AUFSTELLUNG UND INSTALLATION

## Externen Minicomputer installieren

Installieren Sie die Mini-PC-Halterung an der Rückseite der Wandhalterung, schließen Sie dann zur Installation des Mini-Computers einen der folgenden Schritte ab:

- Installieren Sie die Schrauben am Mini-Computer, richten Sie dann den Mini-Computer an der Mini-PC-Halterung aus und haken Sie ihn ein.
- Richten Sie den Minicomputer an der Mini-PC-Halterung aus und haken Sie ihn ein. Sichern Sie ihn dann mit vier Schrauben.

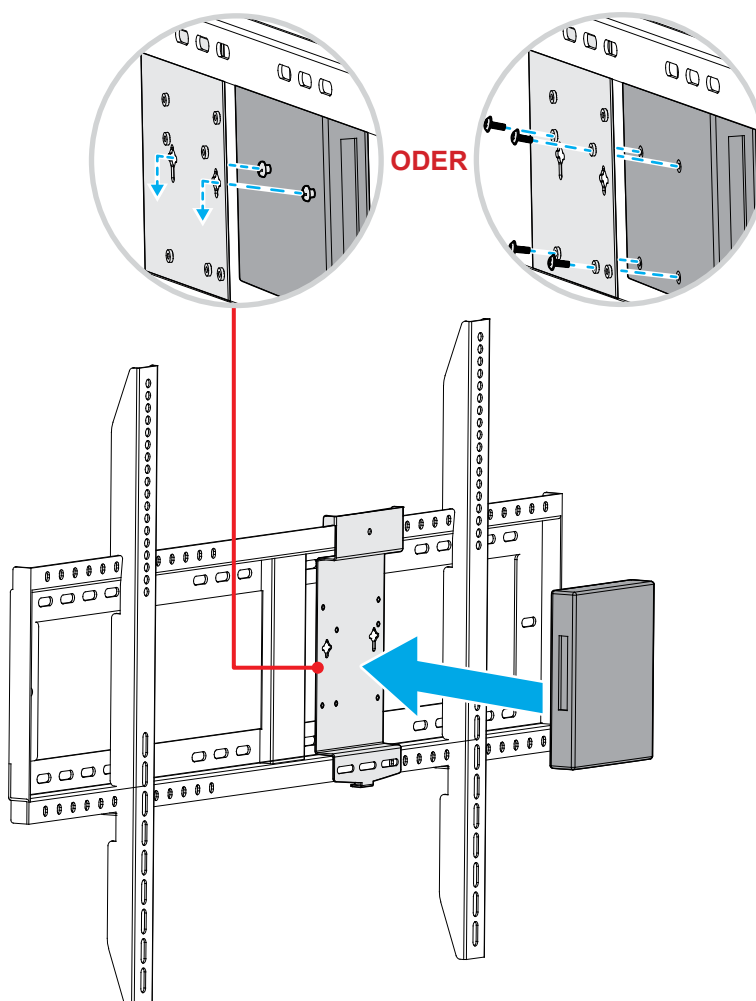

# AUFSTELLUNG UND INSTALLATION

## Ständerhalterung installieren (optional)

Das Ständermontageset beinhaltet folgende Artikel:

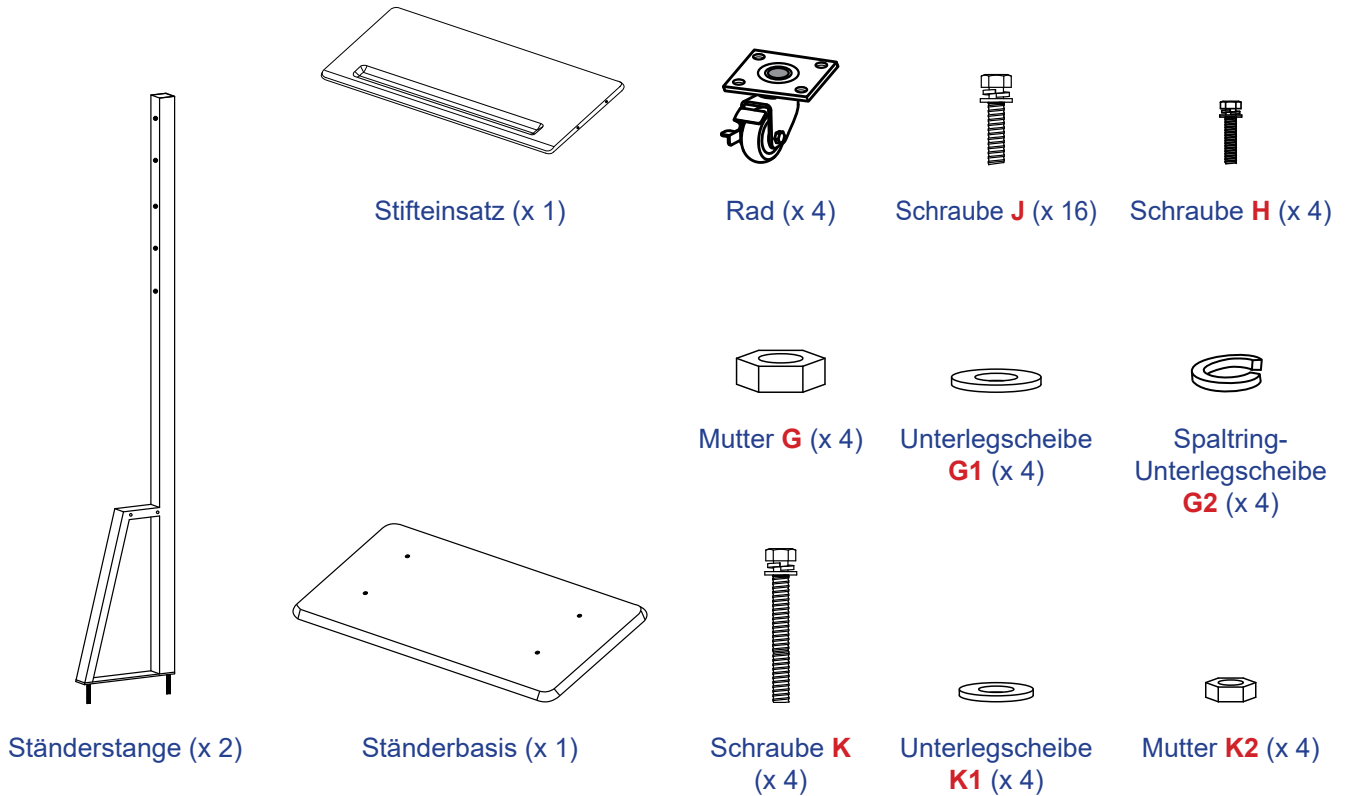

Schließen Sie zur Montage des IFP am Ständer folgende Schritte ab:

1. Installieren Sie duale Montagehalterungen an der Rückseite des IFP. Sichern Sie dann die Halterungen mit vier Schrauben (A).

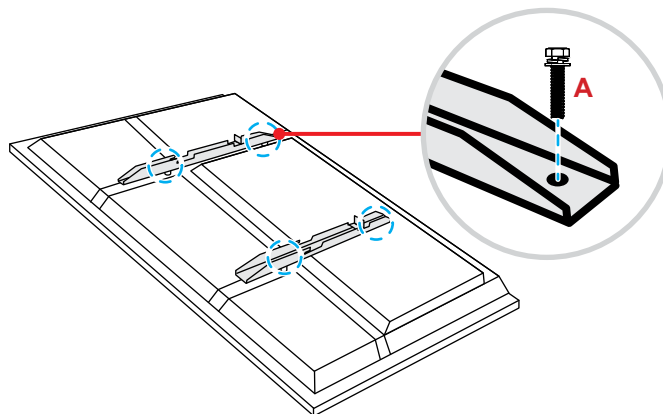

**Hinweis:** Duale Montagehalterungen, Wandhalterung und Schrauben (A) sind im Wandmontageset enthalten. Siehe "Wall Mounting Installation" on page 14.

# AUFSTELLUNG UND INSTALLATION

2. Drehen Sie die Ständerbasis so um, dass Sie die Schraubenlöcher für das Rad sehen können, installieren Sie dann das Rad an seinem Steckplatz und sichern Sie es mit vier Schrauben (**J**). Wiederholen Sie den Vorgang zur Installation der verbleibenden drei Räder.

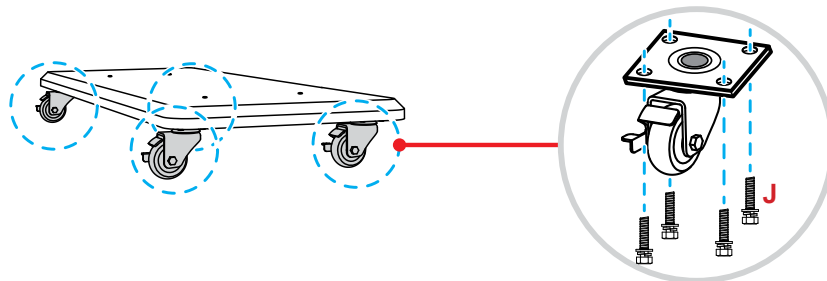

3. Platzieren Sie die Ständerbasis an einem stabilen Untergrund, installieren Sie dann Ständerstange an seinem Steckplatz und sichern Sie beide Abstandhalter mit zwei Muttern (**G**) über die Unterlegscheiben (**G2** und **G1**). Wiederholen Sie das Verfahren zur Installation einer weiteren Ständerstange.

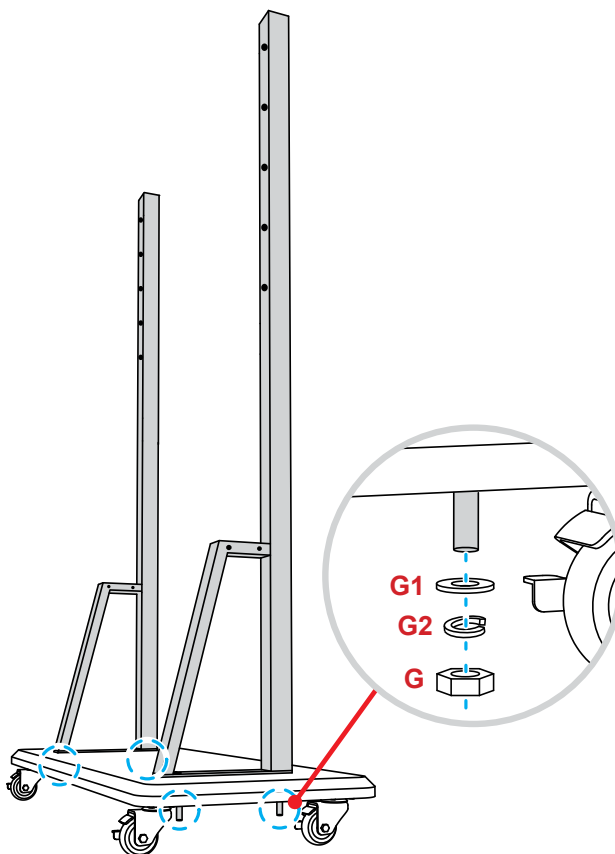

# AUFSTELLUNG UND INSTALLATION

4. Richten Sie die Stiftablage an den Schraubenlöchern am mittleren Teil der Stangen aus, sichern Sie die Stiftablage dann mit vier Schrauben (**H**).
5. Installieren Sie die Wandhalterung am oberen Teil der Stangen, stecken Sie dann die Schrauben (**K**) von der Rückseite der Stangen durch die Schraubenlöcher.

**\* Bitte beachten:**

- a) Verwenden Sie für die sicherste Verwendung und zur Vermeidung eines Umklippens nicht den höchsten Punkt am ST01-Ständer.
  - b) Stellen Sie sich bei der Anpassung der Montagehöhe NICHT unter den Ständer ST01.
6. Platzieren Sie die Unterlegscheiben (**K1**) und die Muttern (**K2**) in den Schrauben, ziehen Sie dann zur Sicherung der Wandhalterung die Muttern (**K2**) fest.

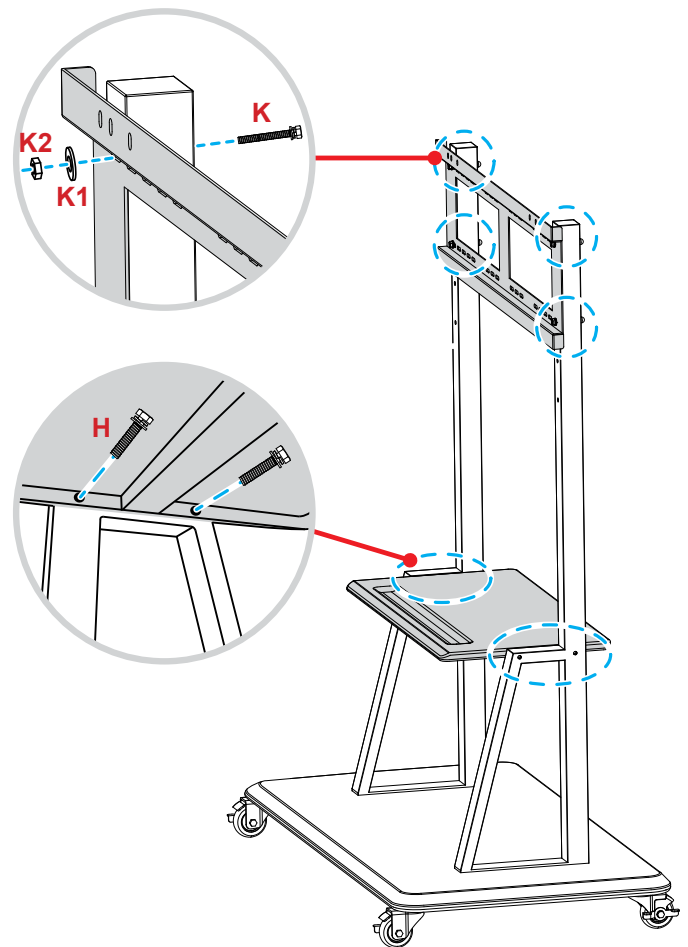

7. Richten Sie die dualen Montagehalterungen an der an den Ständerstangen montierten Wandhalterung aus und haken Sie sie ein.

**\* Bitte beachten:**

**Verwenden oder platzieren Sie den ST01-Ständer nicht auf einer geneigten Oberfläche, da er andernfalls wegrollen und/oder Verletzungen oder Sachschäden verursachen bzw. beschädigt werden könnte.**

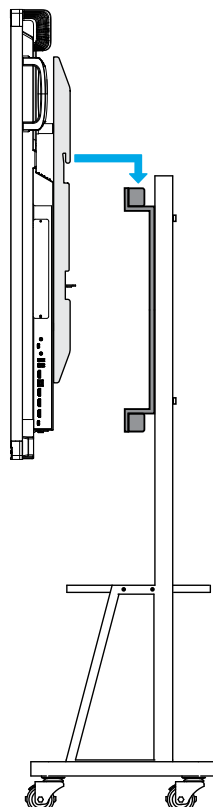

# AUFSTELLUNG UND INSTALLATION

## Fernbedienung verwenden

### Fernbedienungsbatterien installieren/ersetzen

Zwei (2) AAA-Batterien werden für die Fernbedienung mitgeliefert.

**Wichtig!** Ersetzen Sie die Batterien nur durch den gleichen und einen gleichwertigen Batterietyp.

1. Entfernen Sie die Abdeckung des Batteriefachs.

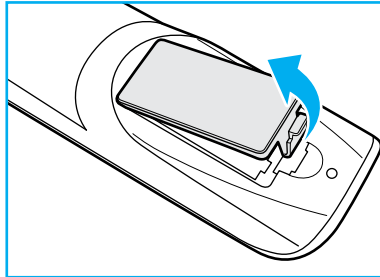

2. Legen Sie zwei Batterien mit der richtigen Polarität (+/-) entsprechend der Kennzeichnung im Batteriefach ein.

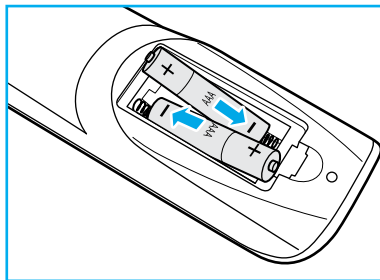

3. Bringen Sie die Abdeckung wieder an.

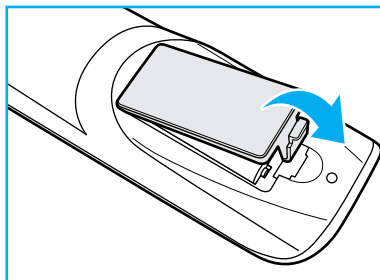

### ACHTUNG

Bei unsachgemäßer Handhabung können Batterien auslaufen oder explodieren. Achten Sie darauf, die nachstehenden Anweisungen zu befolgen.

- Kombinieren Sie nicht unterschiedliche Batterietypen. Verschiedene Batterietypen können unterschiedliche Eigenschaften aufweisen.
- Kombinieren Sie nicht alte und neue Batterien. Die Kombination alter und neuer Batterien kann die Laufzeit der neuen Batterien verkürzen oder zu einem Auslaufen der alten Batterien führen.
- Entfernen Sie die Batterien, sobald sie erschöpft sind. Chemische Flüssigkeit, die aus den Batterien ausläuft und mit Haut in Kontakt kommt, kann Reizungen verursachen. Falls Flüssigkeit ausgelaufen ist, wischen Sie diese gründlich mit einem Tuch weg.
- Die mit dem Produkt gelieferten Batterien können aufgrund der Lagerungsbedingungen eine kürzere Laufzeit aufweisen.
- Falls Sie die Fernbedienung längere Zeit nicht benutzen, entfernen Sie die Batterien.
- Beim Entsorgen von Batterien müssen Sie die örtlichen Gesetze einhalten.

# AUFSTELLUNG UND INSTALLATION

## Betriebsreichweite der Fernbedienung

Achten Sie bei Verwendung der Fernbedienung darauf, diese in einem Radius von  $\pm 30^\circ$  auf den IR-Empfänger am IFP zu richten. Der Abstand zwischen Fernbedienung und IR-Sensorfenster sollte nicht mehr als 8 Meter betragen.

- Achten Sie darauf, dass sich keine Hindernisse zwischen Fernbedienung und IR-Sensorfenster am IFP befinden, die den Infrarotstrahl stören könnten.
- Stellen Sie sicher, dass der IR-Sender des Fernbedienungssignals nicht an einem Ort verwendet wird, an dem direktes Sonnenlicht oder das Licht von Fluoreszenzlampe den Infrarotstrahl stören könnte.
- Falls sich die Fernbedienung in der Nähe von Leuchtstofflampen mit Inverter befindet, kann sie intermittierend ausfallen.
- Falls der Abstand zwischen Fernbedienung und IFP zu gering ist, funktioniert die Fernbedienung möglicherweise nicht oder intermittierend.

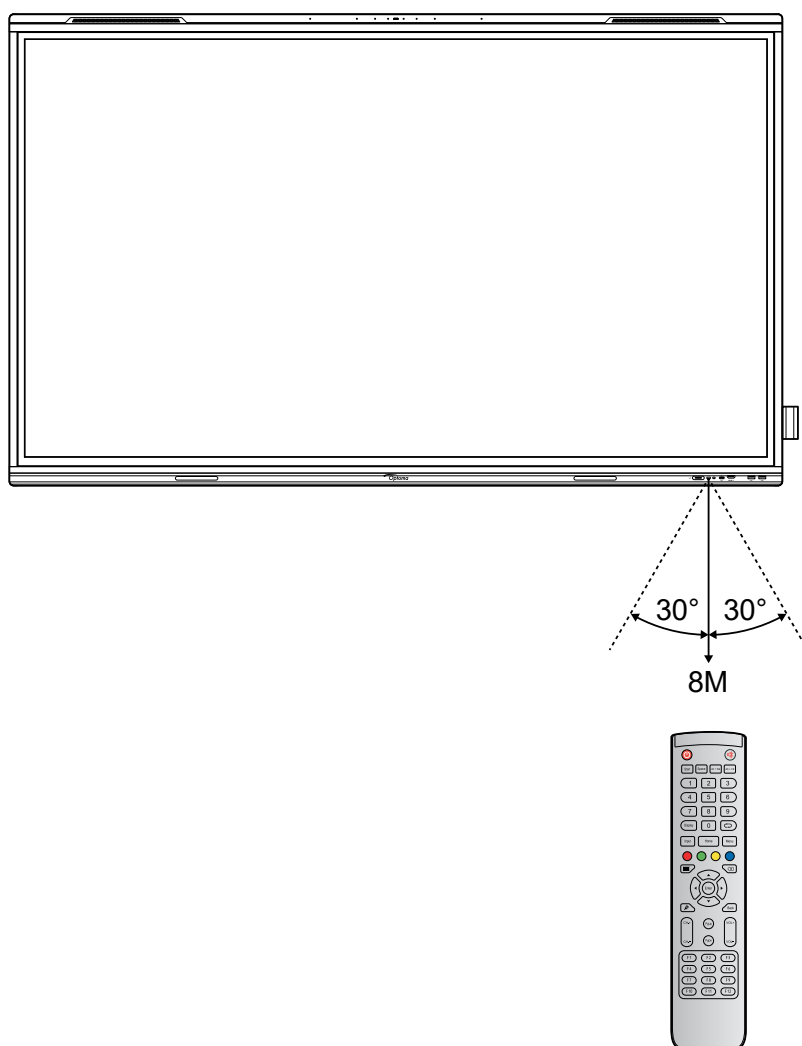

# AUFSTELLUNG UND INSTALLATION

## Anschlüsse

### An Stromversorgung anschließen

1. Verbinden Sie ein Ende des Netzkabels mit dem Wechselspannungseingang am IFP.
2. Verbinden Sie das andere Ende des Netzkabels mit einer Steckdose.
3. Bringen Sie den **Ein-/Aussschalter** in die Ein-Position (I). Der IFP ruft den Bereitschaftsmodus automatisch auf.



### Externe Geräte anschließen

**Wichtig!** Achten Sie zur Nutzung der Touchscreen-Funktion darauf, ein Ende des USB-Kabels mit dem USB-Type-B-TOUCH-1- oder -TOUCH-2-Anschluss am IFP und das andere Ende des Kabels mit dem USB-Type-A-Anschluss Ihres Gerätes zu verbinden.

### HDMI-Eingang verbinden

- Verbinden Sie Ihren Computer über ein HDMI-Kabel mit dem IFP.

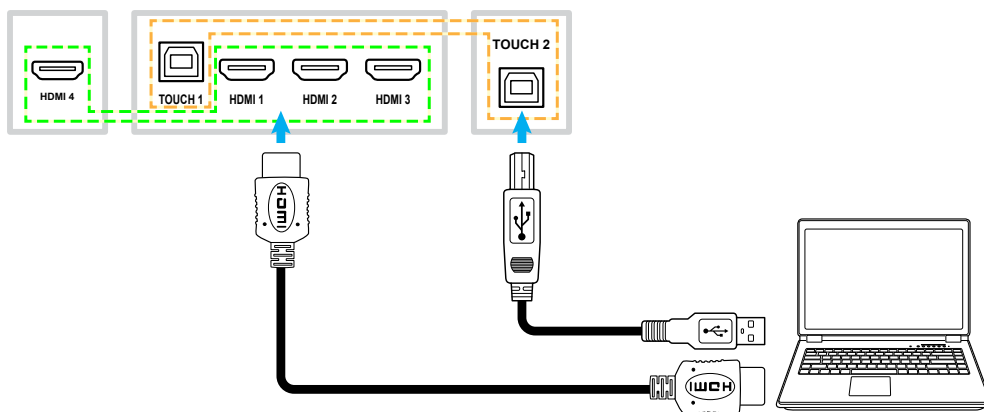

- Verbinden Sie Ihre Videoquelle über ein HDMI-Kabel mit dem IFP.

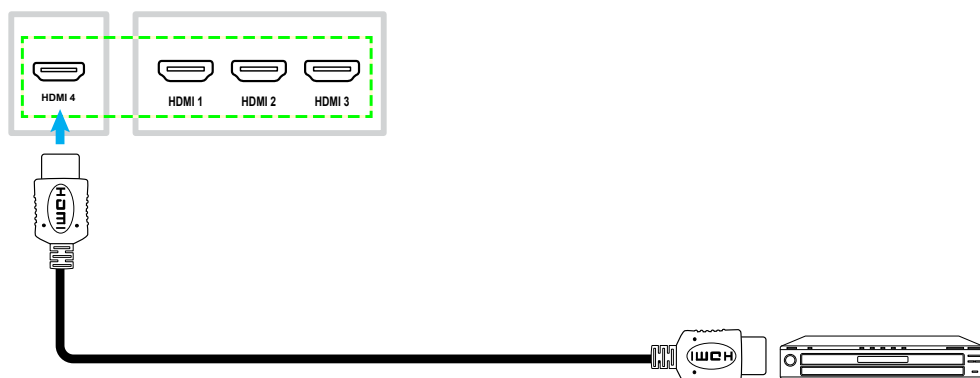

# AUFSTELLUNG UND INSTALLATION

## USB-Type-C-Eingangsverbindung

Verbinden Sie Ihren Computer über ein USB-Type-C-Kabel mit dem IFP.

### **Hinweis:**

- *USB Type-C kann zur Übertragung von Audio-, Video- und Touch-Signalen genutzt werden.*
- *Beide USB-Type-C-Anschlüsse an der Rückseite und an der Vorderseite des IFP unterstützen Netzwerkfreigabe 100 m.*
- *Der vordere USB-Type-C-Anschluss unterstützt Power Delivery bis 100 W und der hintere USB-Type-C-Anschluss unterstützt Power Delivery bis 15 W.*

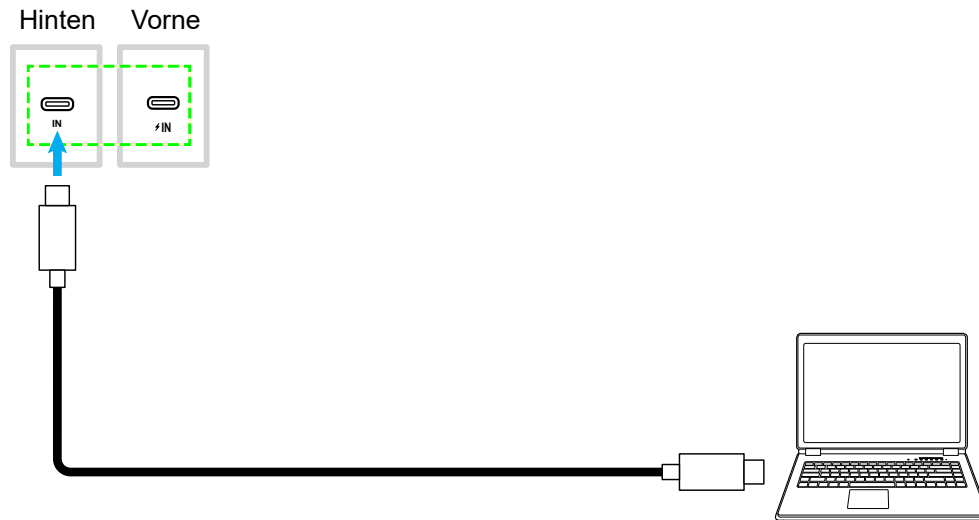

## DisplayPort verbinden

Verbinden Sie Ihr Elektronikgerät über ein DisplayPort-Kabel mit dem IFP.

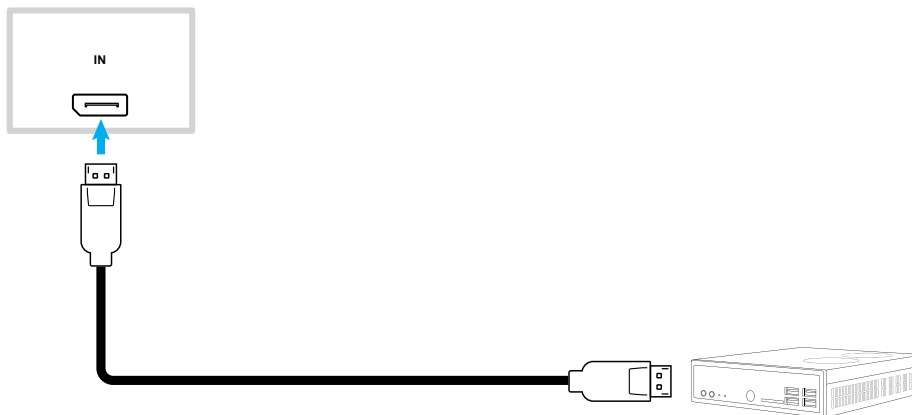

## Audioeingangsverbindung

Verbinden Sie Ihr externes Mikrofon mit dem Audioeingang am IFP.





# AUFSTELLUNG UND INSTALLATION

## Audioausgang verbinden

Verbinden Sie Ihre externen Lautsprecher mit dem Audioausgang am IFP.



## SPDIF-Verbindung

Verbinden Sie Ihr Audiogerät über ein SPDIF-Kabel mit dem IFP.

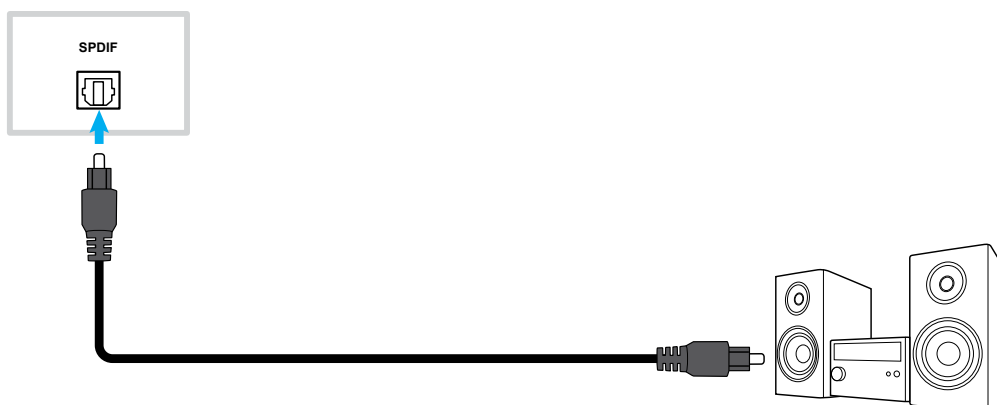

## HDMI-Ausgang verbinden

Verbinden Sie Ihren Projektor mit dem HDMI-Ausgang am IFP.

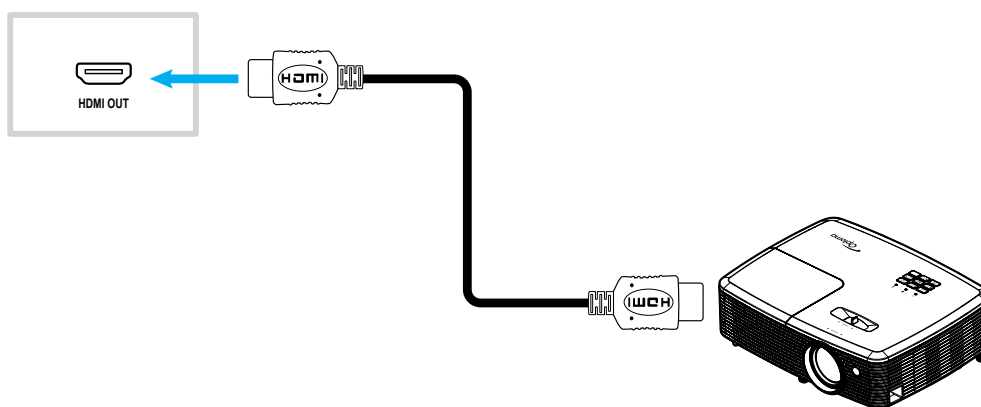

# AUFSTELLUNG UND INSTALLATION

## USB-Type-C-Ausgangsverbindung

Verbinden Sie Ihr Display mit dem USB-Type-C-Ausgang am IFP.

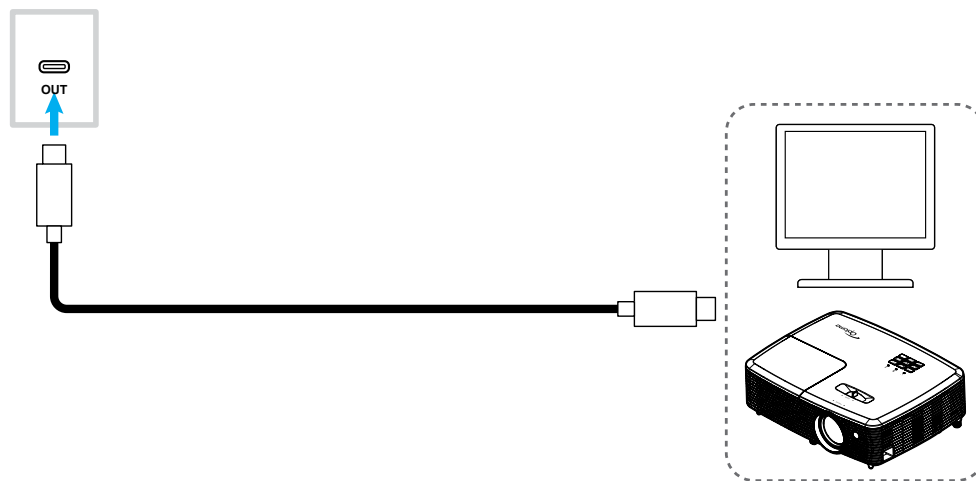

## USB-Verbindung

Verbinden Sie Ihr USB-Peripheriegerät über ein USB-Kabel mit dem IFP.

### **Hinweis:**

- *Ein USB-Flash-Laufwerk können Sie ganz einfach in einen freien USB-Anschluss stecken.*
- *Der USB-2.0-Anschluss ist für Firmware-Aktualisierungen und den Halter des USB-Schnellzeichenstifts reserviert.*

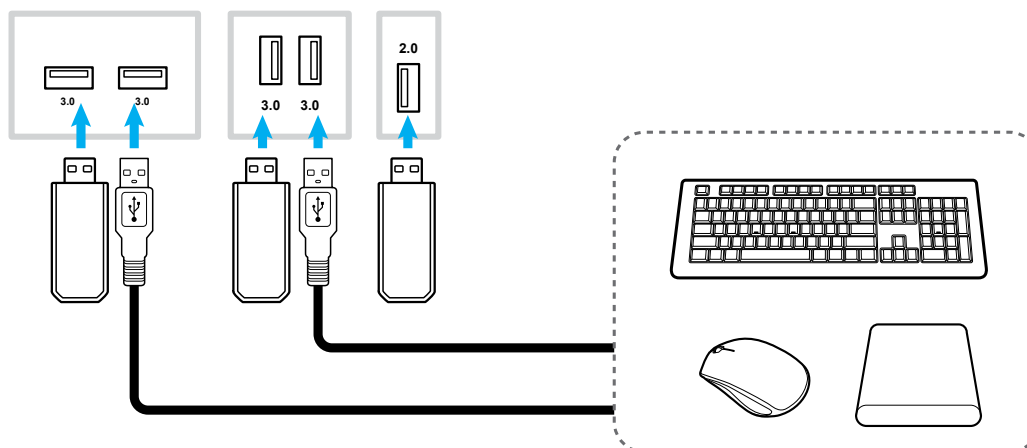

# AUFSTELLUNG UND INSTALLATION

## RS232-Verbindung

Verbinden Sie Ihren Computer über ein RS232-Kabel mit dem IFP.

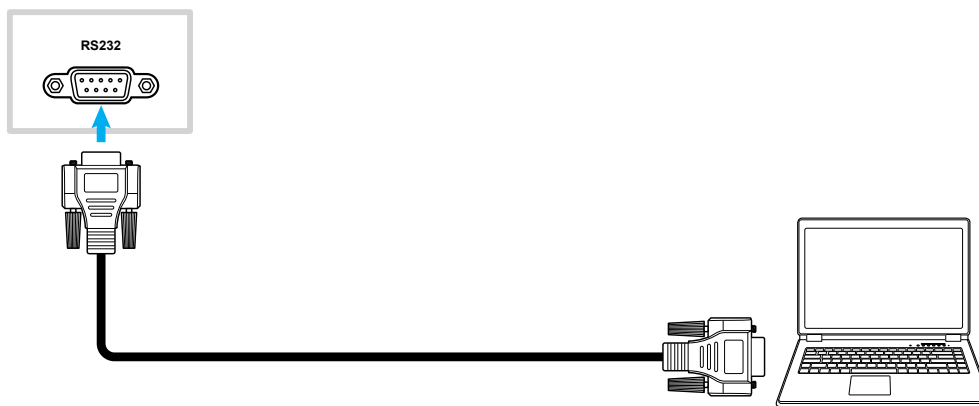

## LAN-Verbindung

Verbinden Sie Ihren IFP über ein Ethernet-Kabel mit dem Netzwerk.

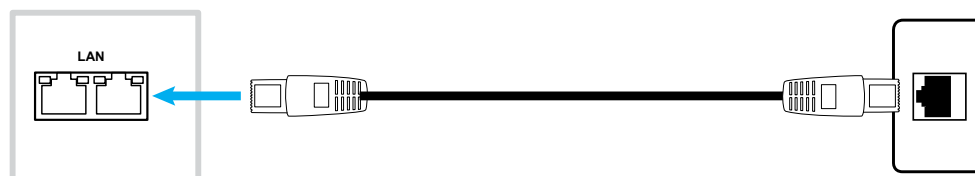

**Hinweis:** Beachten Sie zur Konfiguration der Netzwerkeinstellungen "Configuring Network Settings" on page 47.

# AUFSTELLUNG UND INSTALLATION

## WLAN-Verbindung

Bei einer WLAN-Verbindung müssen Sie einen WLAN-Dongle mit dem WLAN-Anschluss an der Unterseite des IFP installieren. Der WLAN-Dongle kann das Signal in einem Bereich mit einem WLAN-Netzwerk empfangen.

Schließen Sie zur Installation des WLAN-Dongles die folgenden Schritte ab:

1. Entfernen Sie zwei (2) Schrauben von der Halterung des WLAN-Steckplatzes.
2. Entfernen Sie die Halterung des WLAN-Steckplatzes.

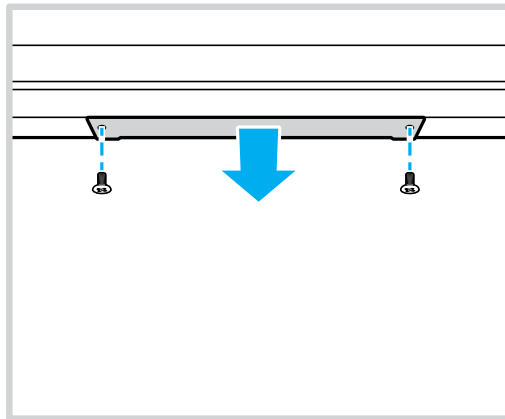

3. Stecken Sie den WLAN-Dongle in den WLAN-Steckplatz am IFP.

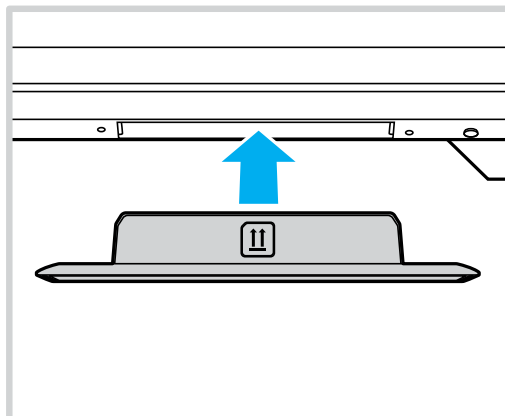

4. Bei WLAN-Dongles mit Löchern an einer Seite sichern Sie den Dongle bitte mit den mitgelieferten Schrauben am IFP.

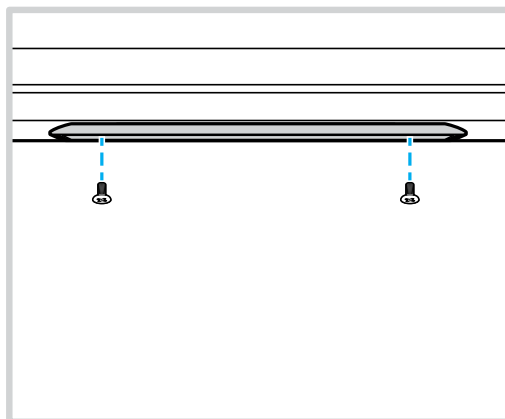

**Hinweis:** Beachten Sie zur Konfiguration der WLAN-Einstellungen "Configuring Network Settings" on page 47.

# AUFSTELLUNG UND INSTALLATION

## Halter des USB-Schnellzeichenstifts verbinden

Schließen Sie zur Installation des Halters des Schnellzeichenstifts die folgenden Schritte ab:

1. Bringen Sie den magnetischen Stifthalter an der unteren rechten Seite des Bildschirms an.
2. Schließen Sie das USB-Kabel des Stifthalters an den USB-2.0-Anschluss an der nach hinten gerichteten I/O-Blende am IFP an.

**Hinweis:** Wenn der Stifthalter in den USB-2.0-Anschluss eingesteckt ist, kann die Auslösefunktion des Stifthalters für mehrere Quellen genutzt werden. Wenn der Stifthalter in einen USB-3.0-Anschluss eingesteckt ist, kann er nur mit einer Android-Quelle genutzt werden.

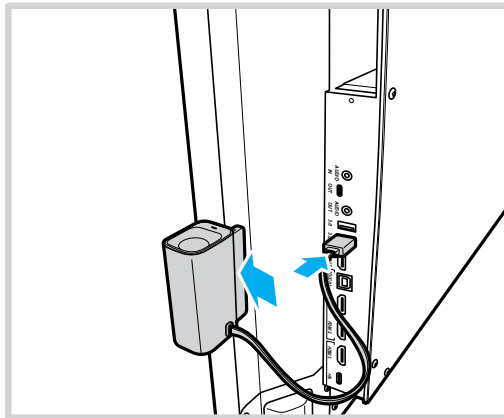

3. Stecken Sie den Touchpen in seinen Halter.

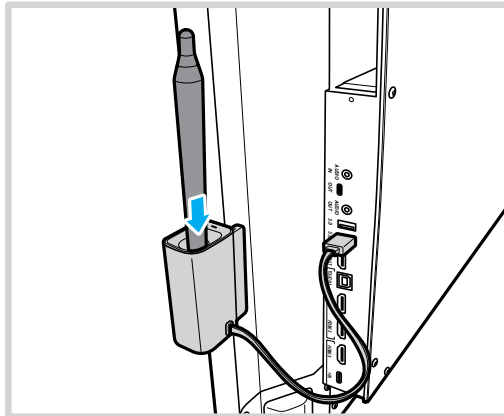

**Hinweis:** Wenn der IFP-Bildschirm den Startbildschirm anzeigt, wird durch Entfernen des Touchpens aus seinem Halter standardmäßig **Whiteboard** gestartet. Beachten Sie zur Anpassung der Auslösefunktion des Stifthalters die Einrichtungsanweisungen für diese Funktion (page 50) im Abschnitt Geräteeinstellungen konfigurieren.

# AUFSTELLUNG UND INSTALLATION

## Sensorbox-Verbindung

Die Sensorbox erkennt Bewegungen vor dem IFP, liest NFC-Geräte/kontaktlose Smartcards, misst Raumtemperatur, Feuchtigkeit und Luftqualität. Schließen Sie zur Installation der Sensorbox die folgenden Schritte ab:

1. Richten Sie die Schraubenlöcher an der Sensorbox an den Schraubenlöchern unter dem IFP-Bildschirm aus.
2. Sichern Sie die Sensorbox mit den unverlierbaren Schrauben am IFP.

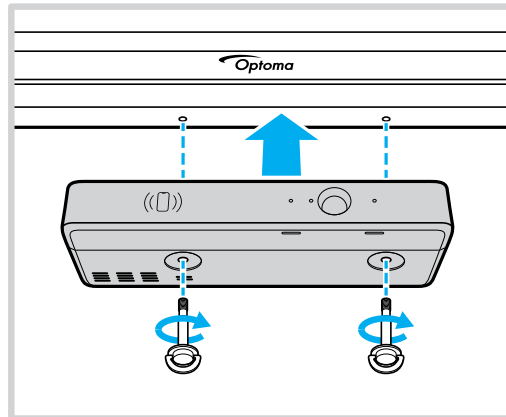

3. Verbinden Sie das USB-Type-B-Ende des USB-Kabels mit der Sensorbox und das USB-Type-A-Ende mit einem freien USB-Anschluss am IFP.

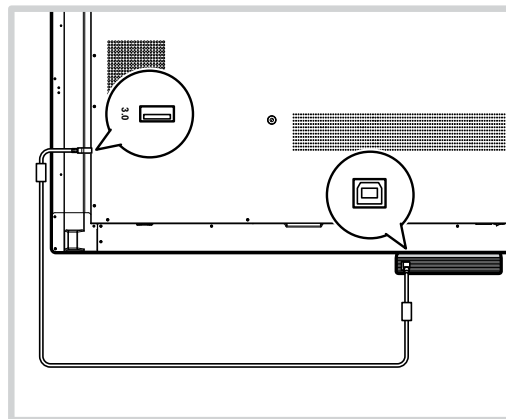

### **Hinweis:**

- Durch Einschalten des IFP wird auch die Sensorbox eingeschaltet.
- Sensorbox-Installationen mit NFC-Kartenintegrationen könnten zusätzliche Ausrüstung oder Geräte erfordern, wie z. B. einen NFC-Leser/-Schreiber, um kompatible NFC-Karten basierend auf den nachstehenden Kompatibilitätsspezifikationen zu formatieren und zu beschreiben.

*Unterstützte NFC-Spezifikationen: ISO 14443 und ISO 15693 bei 13,56 MHz*

*Bei der Optoma-Account-Manager- (OAM) Nutzereinrichtung könnte eine dezimale ID erforderlich sein, die von einem kompatiblen NFC-Leser bezogen werden kann.*

# GERÄT VERWENDEN

## Ein-/Ausschalten

### Einschalten

**Hinweis:** Stellen Sie sicher, dass der **Ein-/Ausschalter** auf die **Ein-Position (I)** gesetzt ist, nachdem Sie das Netzkabel richtig angeschlossen haben.



Drücken Sie zum Einschalten des IFP die **Ein-/Austaste**. Die LED-Anzeige wird weiß, was anzeigt, dass das Gerät einsatzbereit ist.

**Hinweis:** Sie können den IFP auch über die Taste  an der Fernbedienung einschalten.

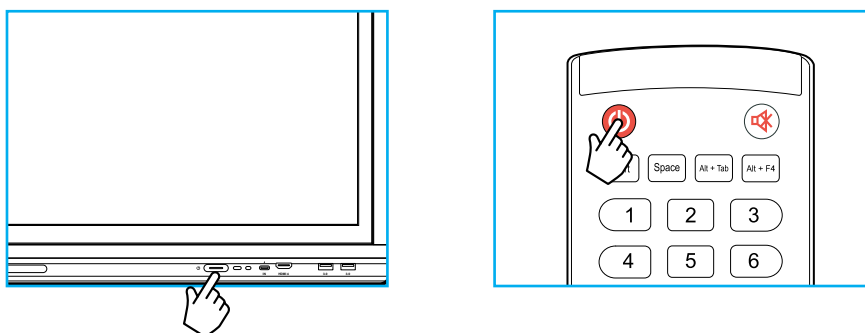

### Ausschalten

Halten Sie zum Ausschalten des IFP 3 Sekunden lang die **Ein-/Austaste** gedrückt. Drücken Sie bei Aufforderung zum sofortigen Ausschalten **OK** oder warten Sie 10 Sekunden, bis sich der IFP automatisch abschaltet.

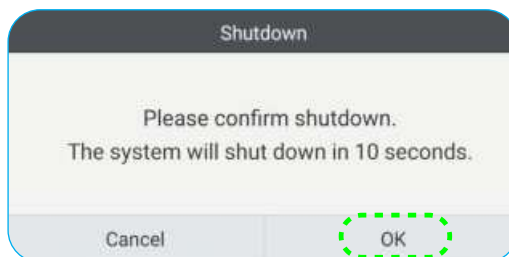

Sobald die LED-Anzeige rot wird, befindet sich der IFP im Bereitschaftsmodus.

**Hinweis:**

- Sie können den IFP auch über die -Taste der Fernbedienung abschalten.
- Der IFP verbraucht auch im Bereitschaftsmodus weiterhin Strom. Wir empfehlen dringend, den Netzstecker aus der Steckdose zu ziehen, falls der IFP längere Zeit nicht benutzt wird.

# GERÄT VERWENDEN

## Einrichtungsassistent

Der Einrichtungsassistent erscheint am Bildschirm, wenn Sie den IFP das erste Mal einschalten. Sie werden zur Konfiguration einiger Grundeinstellungen, wie Sprache, WLAN, Sicherheit und mehr, aufgefordert. Befolgen Sie die Bildschirmanweisungen zum Abschließen der Ersteinrichtung.

**Hinweis:** Dieser IFP ist mit einem berührungsempfindlichen Bildschirm ausgestattet. Sie können Ihren IFP durch einfaches Berühren des Bildschirms bedienen.

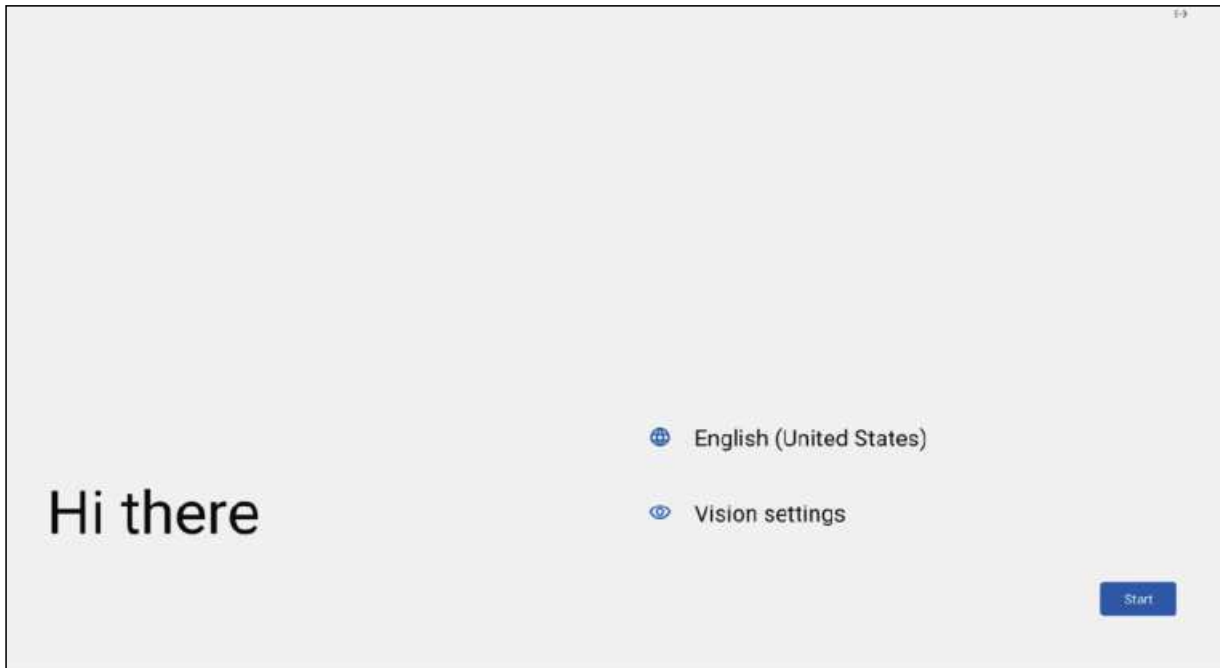



# GRUNDLEGENDE BEDIENUNG

## Übersicht über den Startbildschirm

Der Startbildschirm erscheint jedes Mal, wenn Sie den IFP starten.

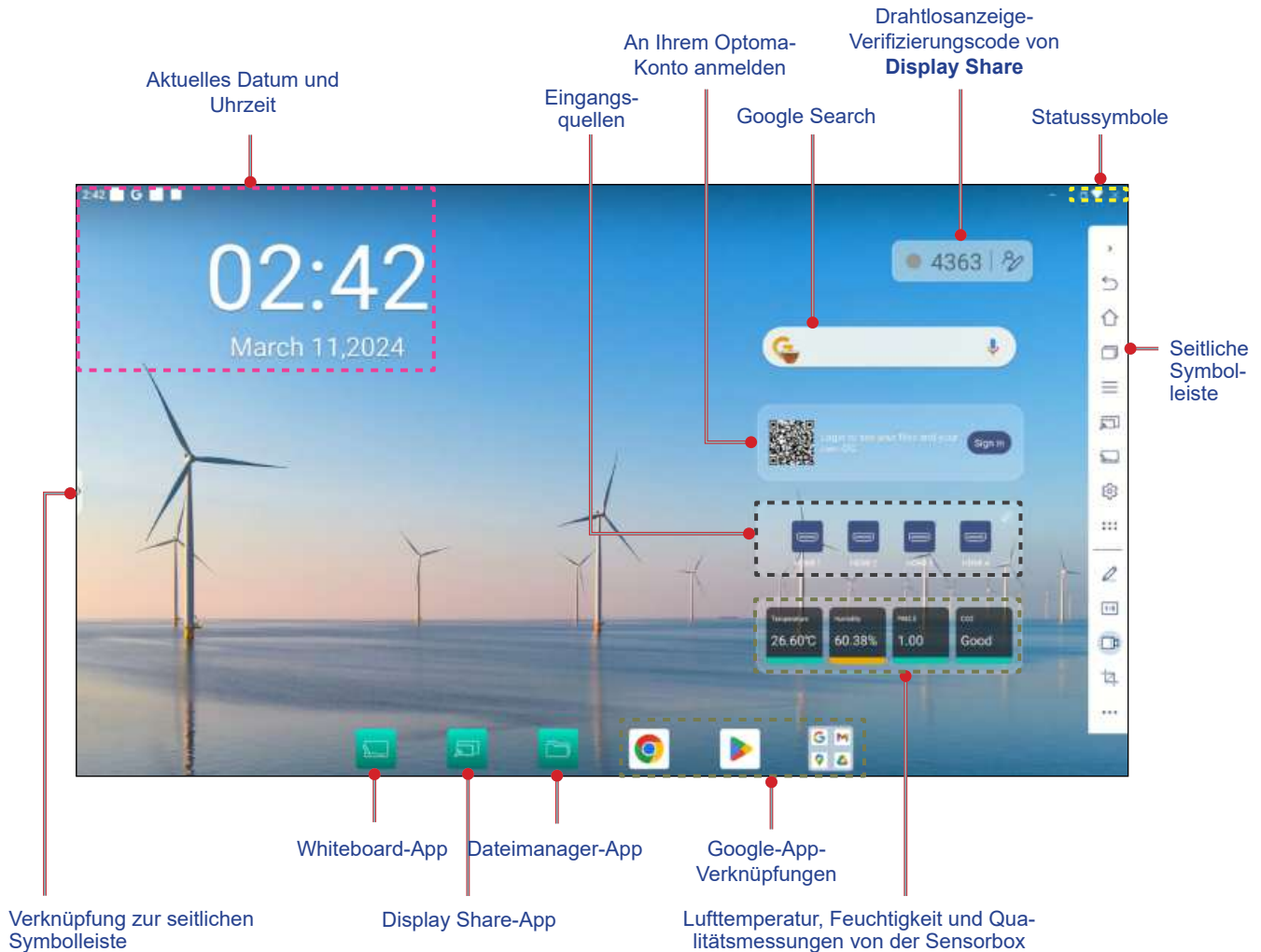

Gehen Sie zur Navigation am Startbildschirm wie folgt vor:

- Wischen Sie zum Öffnen der Schnelleinstellungen vom oberen Bildschirmrand nach unten.
- Wischen Sie zur Anzeige aller Apps am Bildschirm nach oben.
- Eine Option wählen: Tippen Sie einfach auf das gewünschte Element.
- Layout des Startbildschirms anpassen: Halten Sie ein Element (z. B. ein App-Symbol oder Widget) gedrückt, ziehen Sie es dann einfach an die gewünschte Stelle und legen Sie es dort ab.
- Öffnen Sie die seitliche Symbolleiste, indem Sie auf > oder < auf der linken oder rechten Bildschirmseite tippen.

### Hinweis:

- Sofern nicht anderweitig angegeben, beschreibt dieser Abschnitt die IFP-Bedienung über Gesten.
- Sie können den IFP auch mit der Fernbedienung bedienen.

# GRUNDLEGENDE BEDIENUNG

## OSD-Menü

Gehen Sie zum Öffnen des OSD-Menüs wie folgt vor:

- Öffnen Sie am Bildschirm die seitliche Symbolleiste, indem Sie > oder < auf der jeweiligen Bildschirmseite antippen. Tippen Sie auf der seitlichen Symbolleiste zum Öffnen des OSD-Menüs auf das Symbol .



- Drücken Sie die Taste **Menu** oder **Input** an der Fernbedienung.

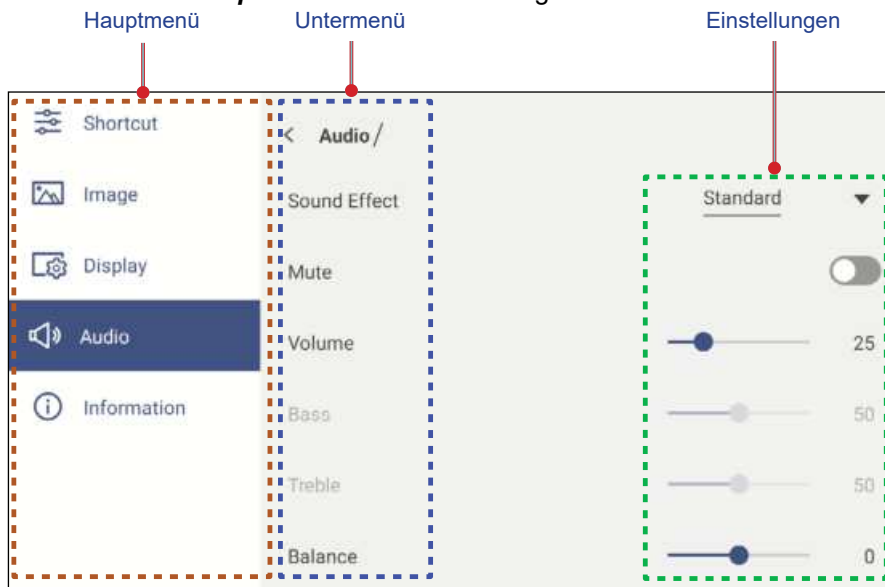

- Zur Konfiguration von OSD-Menüeinstellungen berühren Sie einfach das Menüelement am Bildschirm und nutzen zum Anpassen des Wertes oder zum Festlegen seiner Einstellung die Bedienelemente. Das ausgewählte Menüelement wird **blau** hervorgehoben.
- Sie können zum vorherigen Element im Menü zurückkehren, indem Sie **<** antippen oder die **Zurück**-Taste an der Fernbedienung drücken.
- Schließen Sie das OSD-Menü, indem Sie eine beliebige Stelle am Bildschirm außerhalb des Menüs antippen oder (bei Bedarf) mehrmals die **Zurück**-Taste an der Fernbedienung drücken.

# GRUNDLEGENDE BEDIENUNG

## Verknüpfungsmenü

Das Verknüpfungsmenü  ist das erste OSD-Menü. Schließen Sie folgende Schritte ab:



- Wählen Sie die Eingangsquelle. Die aktiven Eingangsquellen sind mit dem Punktsymbol  gekennzeichnet.



### Hinweis:

- Weitere Informationen zur Herstellung von Verbindungen mit externen Geräten finden Sie im Abschnitt "Connections".
- Die Option OPS ist nur verfügbar, wenn das PC-Modul richtig im OPS-Steckplatz des IFP installiert ist.

# GRUNDLEGENDE BEDIENUNG





- Wählen Sie **BiB-Modus**, damit zwei Quellen gleichzeitig am Bildschirm angezeigt werden.

## Hinweis:

- *Stellen Sie vor Auswahl des BiB-Modus sicher, dass die andere Quelle bereits mit dem Bildschirm verbunden ist.*
- *Der BiB-Modus kann nur über den Android-Startbildschirm gestartet werden.*



Wählen Sie eines der folgenden Elemente:

- **Quellen** zur Auswahl der sekundären Quelle, die Sie am Bildschirm anzeigen möchten.
- **Größe**  zur Auswahl der Größe des Fensters mit der sekundären Quelle. Die verfügbaren Optionen: Groß, Mittel oder Klein.
- **Ton**  zur Anpassung des Tons der sekundären Quelle.
- **Position**  zur Anpassung der Position des zweiten Fensters. Die verfügbaren Optionen: Oben links, Unten links, Oben rechts, Unten rechts oder Mitte.
- **Enter**  zum Schließen des BiB-Modus und zum Wechseln zur sekundären Quelle.
- **X** zum Schließen des BiB-Modus und zur Anzeige der primären Quelle.

# GRUNDLEGENDE BEDIENUNG





- Wählen Sie zur Aufnahme des Videos vom Bildschirm und vom verbundenen Kamerabildschirm (falls aktiviert) sowie zum Abhalten eines Live-Streams an mehreren Plattformen auf **Bildschirmaufnahme**.

## Hinweis:

- Sie können das Aufzeichnungsprogramm an die gewünschte Position am Bildschirm ziehen.
- Das Bildschirmaufzeichnungsprogramm kann nur mit einer Android-Quelle verwendet werden.



Wählen Sie eines der folgenden Elemente:

- **Aufnahme**  zum Starten der Bildschirmaufzeichnung. Die Aufnahme beginnt 3 Sekunden nach Auswählen von . Wählen Sie während der Aufzeichnung zum Anhalten der Aufzeichnung  und zum Stoppen der Aufzeichnung . Wählen Sie dann zum Speichern der Aufnahme **Speichern**.

- **Einstellungen** zum Konfigurieren der Aufzeichnungseinstellungen auf: Verbundene Kameraaufzeichnung de-/aktivieren, Mikrofonfunktion aktivieren/deaktivieren, bevorzugte Videoauflösung wählen und den Pfad wählen, unter dem die Aufzeichnungen gespeichert werden sollen. Wählen Sie dann zum Speichern der Einstellungen **Bestätigen**.

**Hinweis:** Standardmäßig werden alle Aufzeichnungen im dem Storage/Record-Ordner gespeichert.

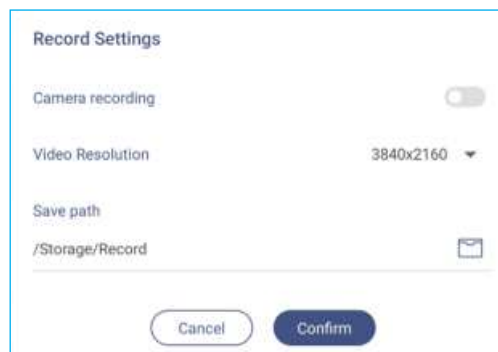

- **Verlassen** zum Schließen des Aufzeichnungstools.

- Ziehen Sie den Regler der Hintergrundbeleuchtung zur Anpassung der Intensität der Hintergrundbeleuchtung nach links oder rechts.



**Hinweis:** Für ein komfortables Betrachtungserlebnis können Sie die Funktion Flicker Free aktivieren.

- Ziehen Sie den Regler der Blaulichtemissionen zur Anpassung der Blaulichtemissionen nach links oder rechts.

**Wichtig!** Studien belegen, dass nicht nur ultraviolette Strahlen, sondern auch kurzwellige blaue Lichtstrahlen von Displays Augenbeanspruchung und Netzhautschäden verursachen sowie auf lange Sicht das Sehvermögen beeinträchtigen kann. Die Funktion Schwaches blaues Licht von Optoma ist eine Funktion zum Schutz der Augen, die blaues Licht reduzieren kann.

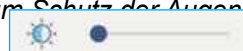

**Wichtig!** Zum Schutz Ihrer Augen vor längerer Displaynutzung raten wir Ihnen dringend zu Folgendem:

- Lassen Sie Ihre Augen nach 2 Stunden kontinuierlicher Nutzung 10 Minuten ruhen.
- Rollen Sie Ihre Augen alle paar Stunden nach oben, machen Sie dann mit Ihren Augen große Kreise.
- Schauen Sie alle 20 Minuten Bildschirmbetrachtung 20 Sekunden lang in die Ferne.
- Schließen Sie Ihre Augen eine Minute, wenn sie schmerzen.

- Ziehen Sie den Lautstärkeregler zur Anpassung der Lautstärke nach links oder rechts.



# GRUNDLEGENDE BEDIENUNG

## Bildeinstellungen konfigurieren

Tippen Sie im OSD-Menü auf , um das Bild-Menü zu öffnen. Schließen Sie dann die folgenden Schritte ab:

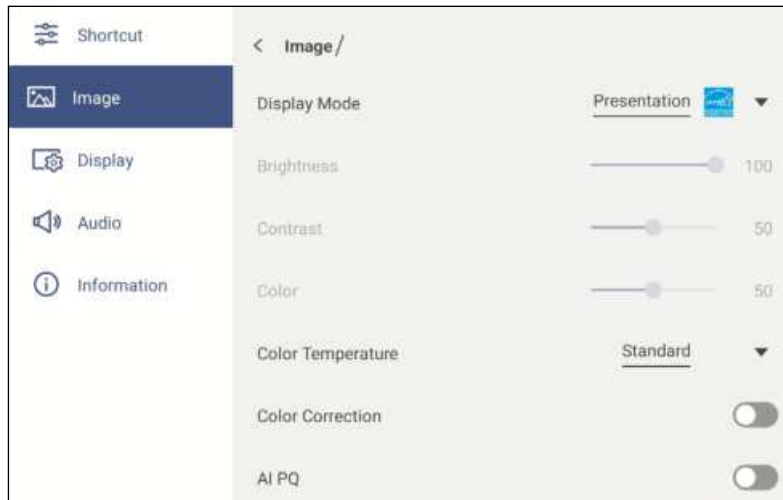

- Tippen Sie auf **Anzeigemodus** und wählen Sie eine der verfügbaren Optionen: Präsentation, Hell, Kino, HDR oder Benutzer.

**Hinweis:**

- *Bildeinstellungen können nur bei HDMI-, DisplayPort-, OPS- und Type-C-Eingang angepasst werden. Sie können bei einer Android-Quelle nicht angepasst werden und werden ausgegraut.*
- *Falls der Anzeigemodus auf **Benutzer** eingestellt ist, können Sie Bildeinstellungen personalisieren, indem Sie Helligkeit, Kontrast und Farbeinstellungen wie gewünscht anpassen.*
- Ziehen Sie den **Helligkeit**-Regler zum Anpassen der Bildschirmhelligkeit nach links oder rechts.
- Ziehen Sie den **Kontrast**-Regler zum Anpassen des Bildschirmkontrasts nach links oder rechts.
- Ziehen Sie den **Farbe**-Regler zum Anpassen der Bildschirmfarbe zwischen schwarzweiß und vollständig gesättigten Farben nach links oder rechts.

**Hinweis:** *Helligkeitsstufe, Kontraststufe und Farbstufe können nur angepasst werden, wenn der Anzeigemodus auf **Benutzer** eingestellt ist. In anderen Anzeigemodi sind diese Parameter voreingestellt und können nicht angepasst werden.*

- Tippen Sie auf **Farbtemperatur** und wählen Sie eine der verfügbaren Optionen: Standard, Kalt, Warm oder Auto.
- Tippen Sie zum automatischen Optimieren der Bildschirmfarbe auf **Farbkorrektur**.
- Tippen Sie auf KI-Bildqualität (**AI PQ**) zum Aktivieren der Echtzeiterkennung von Gesichtern und Szenen durch integrierte KI-Verarbeitungseinheiten für ein optimales visuelles Erlebnis.
- Tippen Sie auf **Zurücksetzen**, um alle Bildeinstellungen auf ihre Standardwerte zurückzusetzen.



# GRUNDLEGENDE BEDIENUNG

## Display Settings (Anzeigeeinstellungen) konfigurieren

Tippen Sie im OSD-Menü auf , um das Anzeige-Menü zu öffnen. Schließen Sie dann die folgenden Schritte ab:





- Tippen Sie auf **Seitenverhältnis** und wählen Sie eine der verfügbaren Optionen: 16:9, 4:3 oder PTP (Pixel To Pixel).  
**Hinweis:** Bei 4K-Eingabe wird das Seitenverhältnis auf PTP festgestellt. Bei Nicht-4K-Eingabe wird PTP ausgegraut und Sie können nur 4:3 oder 16:9 als Seitenverhältnis wählen.
- Tippen Sie auf **Pixelversatz (min)** und wählen Sie eine der verfügbaren Optionen: Aus, 2, 3, 5, 30 oder 60.  
**Hinweis:**
  - Pixelversatz hilft bei der Verhinderung von Geisterbildern.
  - Pixelversatz wird bei allen Eingangsquellen mit Ausnahme von Android unterstützt.
- Ziehen Sie den **Hintergrundbeleuchtung**-Regler zur Anpassung der Intensität der Hintergrundbeleuchtung.  
**Hinweis:** Die Hintergrundbeleuchtung kann auch im Verknüpfungsmenü angepasst werden. Siehe Seite 35.
- Tippen Sie auf den Regler von **Schwaches blaues Licht** und wählen Sie die Intensität des blauen Lichts.  
**Hinweis:** Schwaches Blaulicht kann auch im Verknüpfungsmenü angepasst werden. Siehe Seite 35.
- Tippen Sie auf **Dynamisches Schwarz** und wählen Sie eine der verfügbaren Optionen: Aus, Basierend auf Inhalt (unter Android nicht unterstützt) oder Basierend auf Umgebungslicht.  
**Hinweis:** Die Funktion Dynamisches Schwarz verleiht Ihrem Bilder mehr Tiefe, sodass helle Szenen klar und deutlich erscheinen, während dunkle Szenen mit sattem Schwarz und beispiellosen Licht- und Schattendetails detailliert bleiben.
- Tippen Sie auf **Auto-AV-Stummschaltung** und wählen Sie eine der verfügbaren Optionen, wenn die Bildschirmhintergrundbeleuchtung ausgeschaltet und der Ton stummgeschaltet ist: Aus, nach Umgebungslicht, nach PIR oder nach Umgebungslicht und PIR.  
**Hinweis:** Bei Verwendung der optionalen WL10C-Sensorbox schalten die PIR-Optionen für Auto-AV-Stummschaltung das Display ein, wenn innerhalb von 5 Metern eine Bewegung erkannt wird.

# GRUNDLEGENDE BEDIENUNG

## Audioeinstellungen konfigurieren

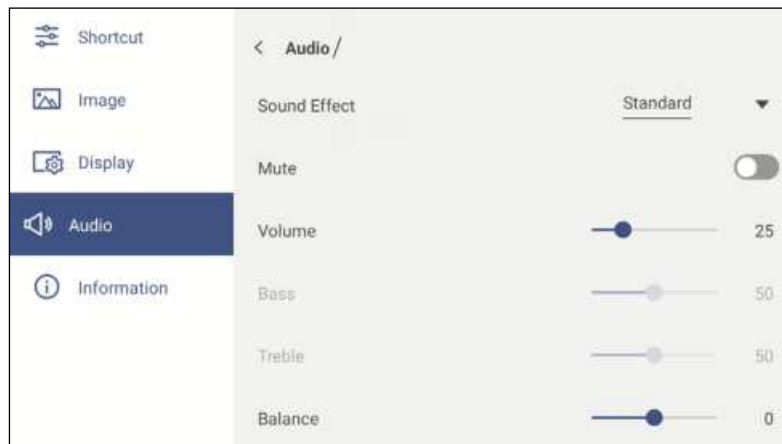
Tippen Sie im OSD-Menü auf , um das Audio-Menü zu öffnen. Schließen Sie dann die folgenden Schritte ab:



- Tippen Sie auf **Soundeffekt** und wählen Sie eine der verfügbaren Optionen: Standard, Konferenz, Klasse, Film oder Benutzer.  
**Hinweis:** Falls der Toneffekt auf **Benutzer** eingestellt ist, können Sie die Audioeinstellungen durch Einstellung von Höhen und Bässen wie gewünscht anpassen.
- Tippen Sie zum De-/Aktivieren der Audiostummschaltung auf **Stumm**.  
**Hinweis:** Sie können die Stummschaltung auch de-/aktivieren, indem Sie die -Taste an der Fernbedienung drücken.
- Ziehen Sie den **Lautstärke**-Regler zur Anpassung der Lautstärke.
- Ziehen Sie den **Bässe**-Regler zur Anpassung der Bässe entsprechend Ihrem Raum.  
**Hinweis:** Bässe und Höhen können nur angepasst werden, wenn Toneffekt auf **Benutzer** eingestellt ist. In anderen Toneffektmodi ist dieser Parameter voreingestellt und kann nicht angepasst werden.
- Ziehen Sie den **Höhen**-Regler zur Anpassung der Höhen entsprechend Ihrem Raum.
- Ziehen Sie den **Balance**-Regler zur Anpassung der Tonbalance entsprechend Ihrem Raum.



# GRUNDLEGENDE BEDIENUNG

## Geräteinformationen anzeigen

Tippen Sie im OSD-Menü auf , um das Informationen-Menü zu öffnen. Schließen Sie dann die folgenden Schritte ab:

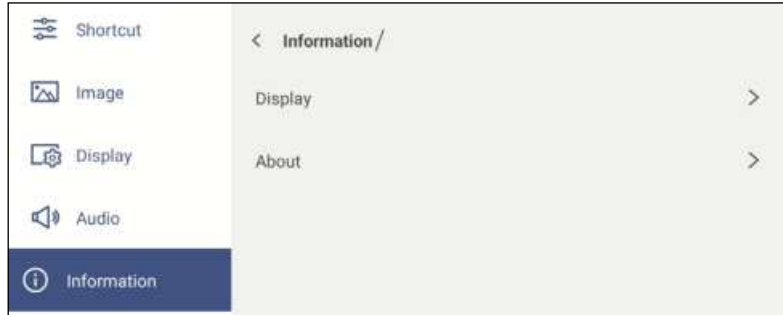

- Tippen Sie zur Anzeige von Anzeigemodus, aktueller Eingangsquelle und Auflösung auf **Anzeige**.
- Tippen Sie zur Anzeige des Modellnamens, des regulatorischen Modellnamens, der Seriennummer, Firmware-Version und Android-Version auf **Über**.

# GRUNDLEGENDE BEDIENUNG

## Menü Android-Einstellungen

Öffnen Sie das Einstellungen-Menü, indem Sie am Startbildschirm auf > oder < =>  tippen.

**Hinweis:** Einstellungen können nur im Android-Modus geändert werden.

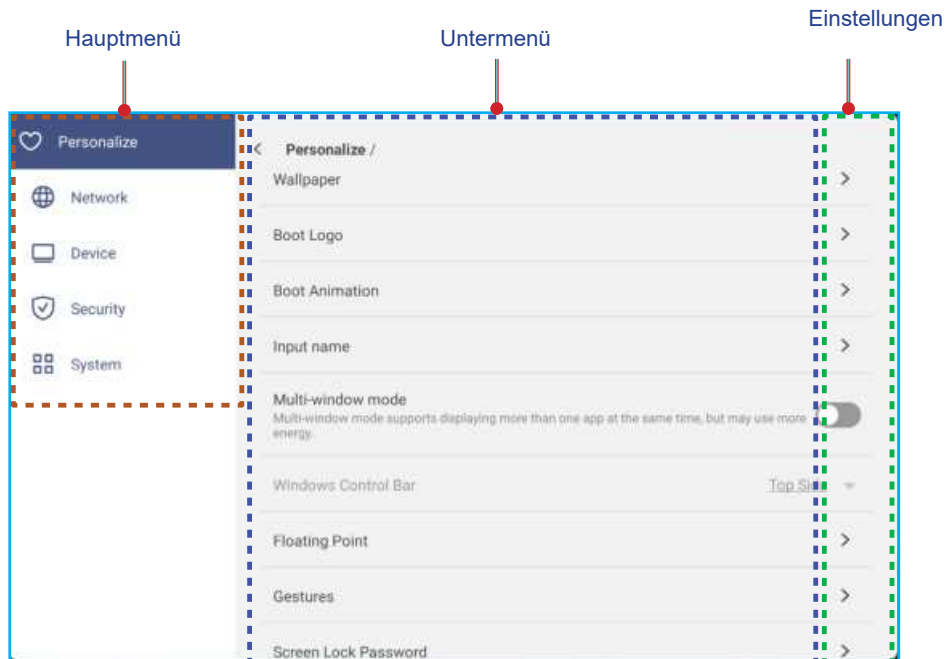

### Hinweis:

- Zur Konfiguration von Android-Einstellungen berühren Sie einfach das Menüelement am Bildschirm und nutzen zum Anpassen des Wertes oder zum Festlegen seiner Einstellung die Bedienelemente. Das ausgewählte Menüelement wird **blau** hervorgehoben.
- Sie können zum vorherigen Element im Menü zurückkehren, indem Sie **<** antippen oder die **Zurück-Taste** an der Fernbedienung drücken.
- Schließen Sie das OSD-Menü, indem Sie eine beliebige Stelle am Bildschirm außerhalb des Menüs antippen oder (bei Bedarf) mehrmals die **Zurück-Taste** an der Fernbedienung drücken.

## System personalisieren

Tippen Sie im Einstellungen-Menü auf , um das Personalisieren-Menü zu öffnen. Schließen Sie dann die folgenden Schritte ab:

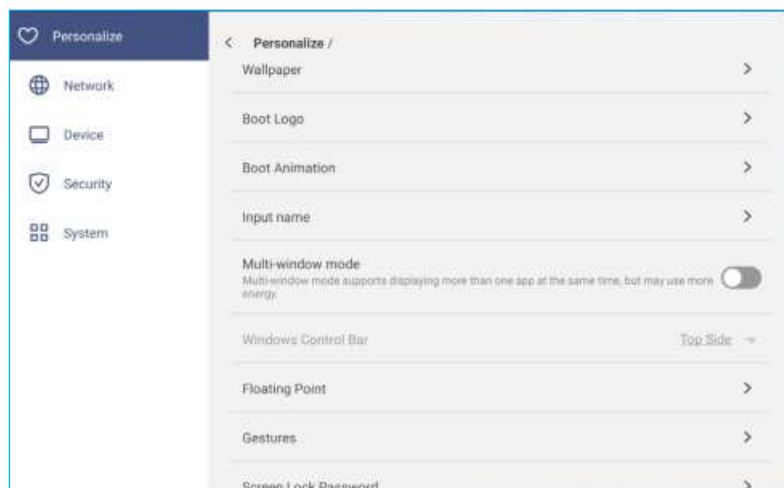

# GRUNDLEGENDE BEDIENUNG

- Tippen Sie auf **Hintergrundbild** und wählen Sie ein vorab geladenes Bild als Hintergrundbild oder ein Bild aus Ihrer Galerie.

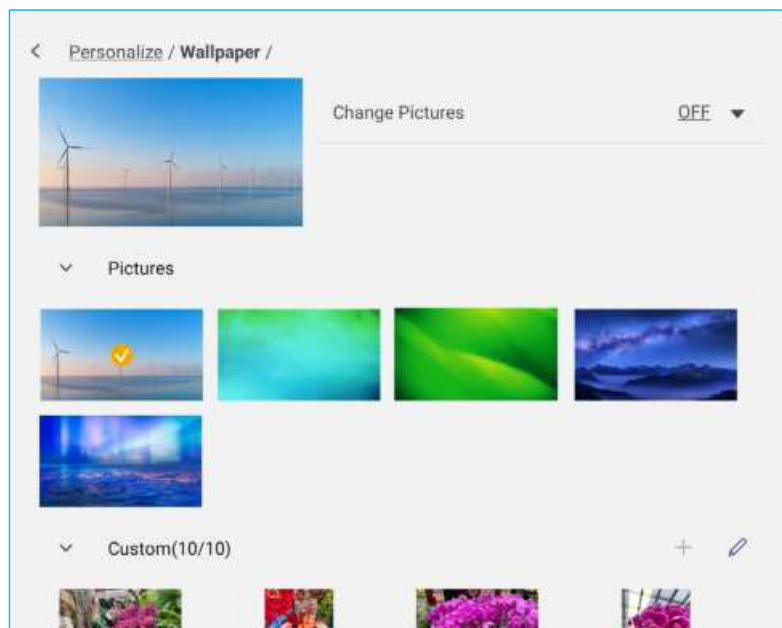

Wenn Sie ein vorab geladenes Hintergrundbild aus dem Bilder-Ordner wählen, wird die Einstellung sofort übernommen.

Wenn Sie lieber ein angepasstes Hintergrundbild nutzen, befolgen Sie diese Schritte:

- a) Tippen Sie im Benutzerdefiniert-Ordner auf .
- b) Wählen Sie Ihr bevorzugtes Bild aus dem lokalen oder externen Speicher und tippen Sie auf **OK**. Sie können bis zu 10 Bilder importieren.
- c) Tippen Sie im Benutzerdefiniert-Ordner auf das Bild, das Sie als Hintergrundbild nutzen möchten. Die Einstellung tritt sofort in Kraft.

**Hinweis:** Tippen Sie zum Löschen von Bildern im Benutzerdefiniert-Ordner auf . Wählen Sie dann das Bild und tippen Sie auf **Löschen**.

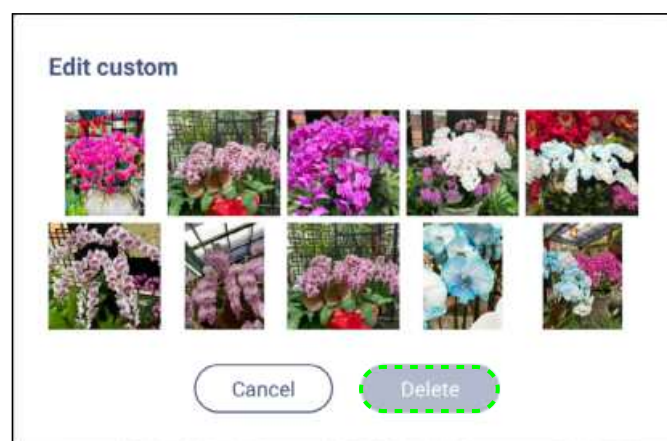

- **Bilder ändern:** Wählen Sie das Diaschauintervall zwischen 5 Minuten und 1 Tag. Die Diaschau ist standardmäßig ausgeschaltet.

**Hinweis:** Sie können ein Hintergrundbild festlegen, indem Sie eine beliebige Stelle am Startbildschirm berühren und berührt halte oder eine Auswahl in der **Dateimanager**-Galerie treffen. Weitere Informationen zum **Dateimanager** finden Sie unter page 92.

# GRUNDLEGENDE BEDIENUNG

- Tippen Sie zum Ändern des Boot-Logos auf **Boot-Logo**. Befolgen Sie die Schritte:
  - a) Tippen Sie im Benutzerdefiniert-Ordner auf **+**.
  - b) Wählen Sie Ihr bevorzugtes Bild aus dem lokalen oder externen Speicher und tippen Sie auf **OK**. Sie können immer nur 1 Bild auf einmal importieren. Das Bild muss im JPEG/JPG-Format mit einer Auflösung von 1920 x 1080 vorliegen. Nach Import des Logo-Bildes tippen Sie dieses an und Sie können es im Vorschauenfenster sehen.
  - c) Tippen Sie zum Löschen des Logo-Bildes im Benutzerdefiniert-Ordner auf **✎**. Wählen Sie dann das Bild und tippen Sie auf **Löschen** oder auf **Auf Standard zurücksetzen**, um das Standardlogo beim Starten anzuzeigen.



- Tippen Sie zum Ändern der Boot-Animation **Boot-Animation**. Befolgen Sie die Schritte:
  - a) Tippen Sie im Benutzerdefiniert-Ordner auf **+**.
  - b) Wählen Sie Ihr bevorzugtes Video aus dem lokalen oder externen Speicher und tippen Sie auf **OK**. Sie können immer nur 1 Video auf einmal importieren. Das Boot-Animationsvideo muss im MP4-Format vorliegen und darf 8 MB nicht überschreiten. Nach Import des Videos tippen Sie dieses an und Sie können es im Vorschauenfenster sehen.
  - c) Tippen Sie zum Löschen des Logo-Bildes im Benutzerdefiniert-Ordner auf **✎**. Wählen Sie dann das Video und tippen Sie auf **Löschen** oder auf **Auf Standard zurücksetzen**, um das Standardanimation beim Starten anzuzeigen.

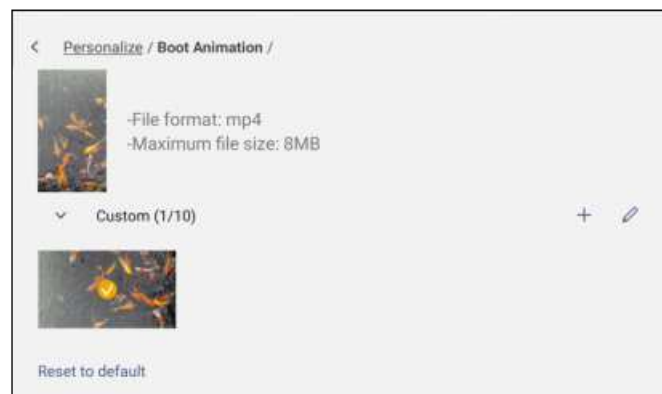

- Tippen Sie zum Umbenennen des Eingangs auf **Eingangsnamen**. Tippen Sie auf den Eingangsnamen, den Sie ändern möchten, geben Sie dann einen neuen Namen ein und bestätigen Sie die Namensänderung durch Antippen von **OK** bei Aufforderung.



# GRUNDLEGENDE BEDIENUNG



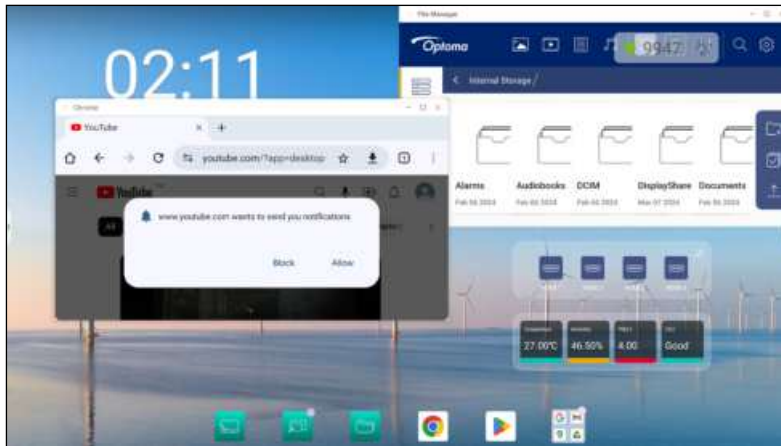

- Tippen Sie auf **Mehrfenster-Modus**, damit am Bildschirm mehr als eine App auf einmal angezeigt werden kann. Tippen Sie zum Speichern dieser Änderung und zum Neustarten des IFP auf **Neu starten**.

**Hinweis:** *Multifenster-Modus verbraucht mehr Rechenleistung und erhöht die Systemladezeiten.*



Drücken Sie zur Verwaltung der App-Fenster im Multifenster-Modus einen dieser Schritte aus:



- Verschieben Sie das App-Fenster in eine der vier Richtungen am Bildschirm.
- Tippen Sie zum Minimieren des App-Fensters auf .
- Tippen Sie auf  oder ziehen Sie das App-Fenster zur rechten oder oberen Ecke des Bildschirms, damit die App, im Vollbildmodus angezeigt wird.
- Ziehen Sie im Vollbildmodus die obere Bildschirmkante nach unten, tippen Sie dann zur Anzeige der App in einem Fenster auf .
- Tippen Sie zum Schließen der App auf .
- Tippen Sie auf **Windows-Steuerleiste** und wählen Sie, an welcher Kante des App-Fensters Sie die Windows-Steuerleiste im Mehrfenster-Modus anzeigen möchten. Die verfügbaren Optionen: Oberseite, Linke Seite oder Rechte Seite.
- Tippen Sie auf **Schwebender Punkt** und aktivieren oder deaktivieren Sie den schwebenden Punkt. Bei Aktivierung können Sie die Apps so anzeigen, dass Sie im unteren Bereich des schwebenden Punkts angezeigt werden.

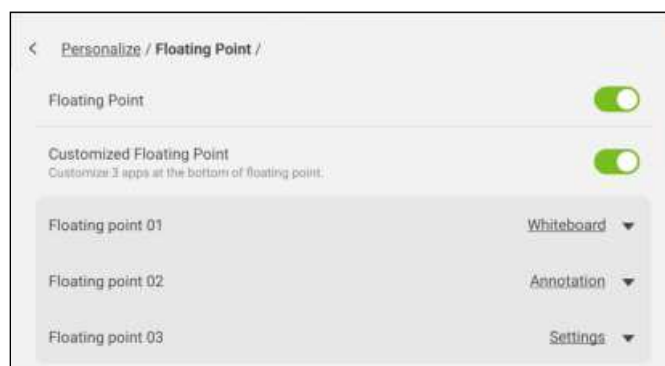

# GRUNDLEGENDE BEDIENUNG

- Tippen Sie auf **Gesten** und aktivieren Sie die Funktion. Anschließend können Sie Funktionen verschiedenen Gesten zuweisen.



- Tippen Sie auf **Bildschirmsperre-Kennwort** und wählen Sie die Bildschirmsperre-Methode. Die verfügbaren Optionen: Wischen, Muster, PIN und Kennwort. Wählen Sie Ohne, wenn der Bildschirm gesperrt bleiben soll.

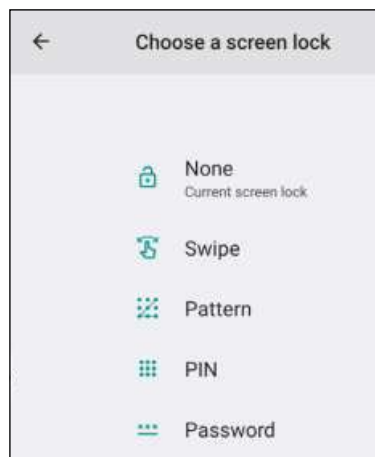

# GRUNDLEGENDE BEDIENUNG

## Netzwerkeinstellungen konfigurieren

Tippen Sie im Einstellungs-Menü auf , um das Netzwerk-Menü zu öffnen. Schließen Sie dann die folgenden Schritte ab:

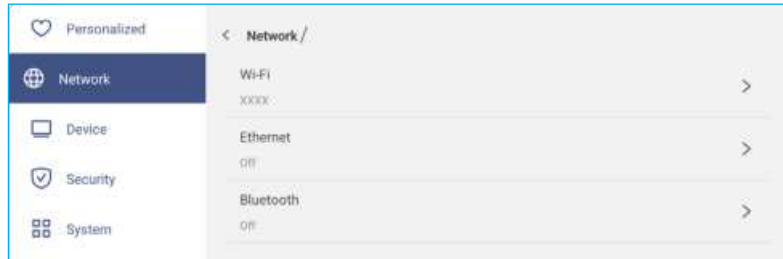



- Tippen Sie zur Verbindung des IFP mit einem WLAN-Netzwerk und zur Anzeige des aktuellen Verbindungsstatus auf **WLAN**. Stellen Sie sicher, dass die WLAN-Funktion aktiviert ist. Tippen Sie in der Liste Verfügbare Netzwerke auf Ihr bevorzugtes WLAN-Netzwerk, zum Beispiel XXXX (2). Geben Sie ein Zugangskennwort ein, falls erforderlich.

**Wichtig!** Stellen Sie zur Verbindung mit einem WLAN-Netzwerk sicher, dass der WLAN-Dongle richtig an den WLAN-Dongle-Anschluss angeschlossen ist. Weitere Informationen finden Sie unter page 28.

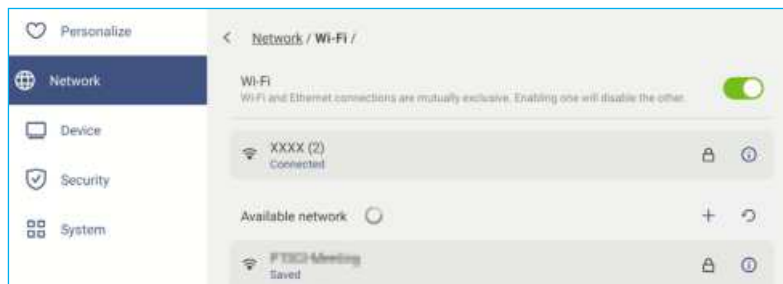
**Hinweis:** WLAN- und Ethernet-Verbindungen schließen sich wechselseitig aus. Durch die Deaktivierung der einen Option wird die andere deaktiviert.



**Hinweis:** Wenn Ihr bevorzugtes WLAN-Netzwerk in der Liste nicht sichtbar ist, tippen Sie zum Aktualisieren der Liste auf . Tippen Sie zur manuellen Eingabe des WLAN-Netzwerks auf .

- Aktivieren Sie die Funktion **Tragbarer Hotspot** und teilen Sie das WLAN-Netzwerk mit anderen Drahtlosgeräten. Ändern Sie den Netzwerknamen und legen Sie bei Bedarf ein Zugangskennwort fest.

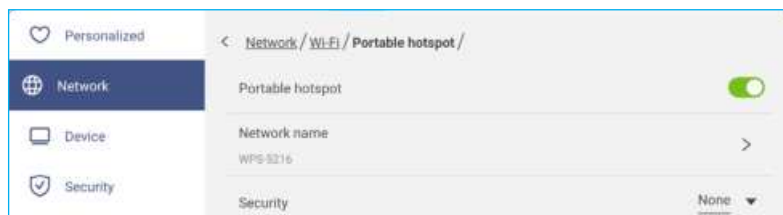

**Hinweis:** Für eine sichere Verbindung stellen Sie die WLAN-Verschlüsselung (Sicherheit-Feld) auf **WPA2-Personal** ein. Geben Sie dann das Zugangskennwort ein und tippen Sie auf **OK**.

# GRUNDLEGENDE BEDIENUNG

- Tippen Sie zum Konfigurieren der LAN-Einstellungen und zur Anzeige des aktuellen Verbindungsstatus auf **Ethernet**. Aktivieren Sie Ethernet und wählen Sie im Abschnitt IP-Einstellungen den Netzwerktyp zwischen statisch und DHCP. Wenn Sie den Netzwerktyp auf **Statisch** einstellen, rufen Sie dann bei Aufforderung die Verbindungseinstellungen, wie IP-Adresse, Gateway, Netzwerkpräfixlänge und mehr, ein. Tippen Sie zum Speichern der Einstellungen auf **OK**. Tippen Sie zum Zurücksetzen der Ethernet-Einstellungen auf **Zurücksetzen**.

**Wichtig!** Stellen Sie zur Verbindung mit einem kabelgebundenen Netzwerk den IFP mit dem LAN. Weitere Informationen finden Sie unter page 27.

**Hinweis:** WLAN- und Ethernet-Verbindungen schließen sich wechselseitig aus. Durch die Deaktivierung der einen Option wird die andere deaktiviert.

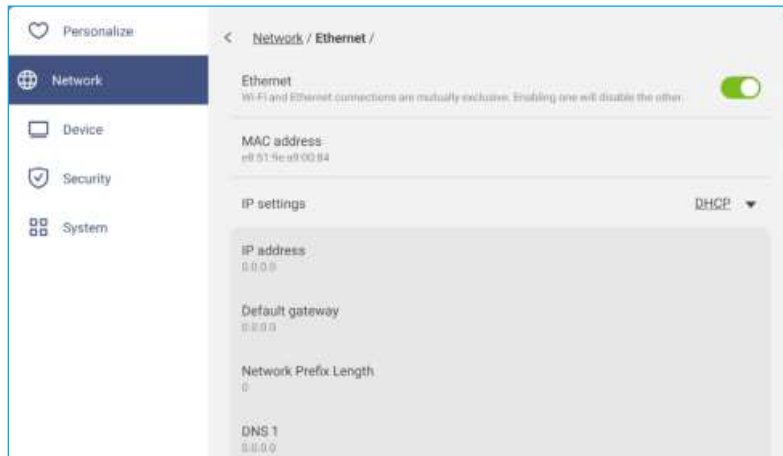

- Tippen Sie zur Aktivierung von Bluetooth und zur Verbindung mit anderen Bluetooth-Geräten in der Nähe auf **Bluetooth**. Dieses interaktive Anzeigegerät unterstützt Bluetooth-Version 5.x (je nach verwendetem Drahtlos-Dongle) und kann z. B. eine Verbindung zu Bluetooth-Tastatur, -Maus und -Lautsprecher herstellen. Tippen Sie auf Folgendes:
  - **Gerätename** zur Eingabe eines neuen Gerätenamens. Tippen Sie zur Bestätigung der Änderung bei Aufforderung auf **OK**.
  - Wählen Sie in der Liste **Verfügbare Geräte** das Gerät, zu dem Sie eine Verbindung herstellen möchten.

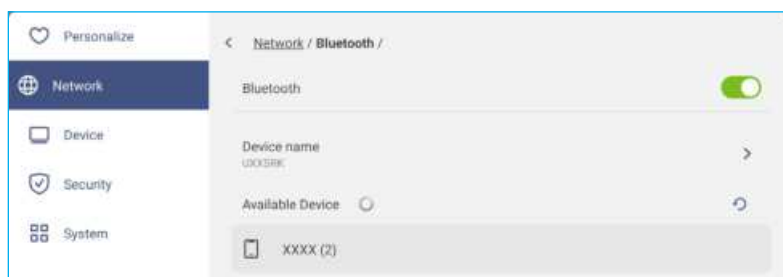

Stellen sie sicher, dass die Kopplungscodes an beiden Geräten übereinstimmen. Tippen Sie bei Übereinstimmung zur Bestätigung auf **Koppeln**.

**IFP**

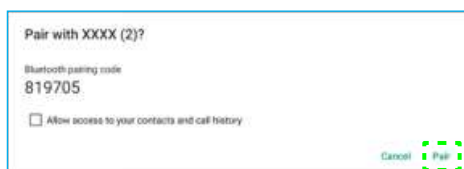

**Transportables Gerät**



**Hinweis:** Wenn das Bluetooth-Gerät in der Liste verfügbarer Geräte nicht sichtbar ist, achten Sie darauf, dass sich das Gerät in der Nähe des IFP befindet und Bluetooth aktiviert ist. Tippen Sie dann zur Aktualisierung der Liste auf .

- Tippen Sie zum Hinzufügen eines VPN-Profiles auf **VPN**.
- Tippen Sie zum Umbenennen des IFP auf **Hostname**.



# GRUNDLEGENDE BEDIENUNG

## Geräteeinstellungen konfigurieren

Tippen Sie im Einstellungs-Menü auf , um das Gerät-Menü zu öffnen. Schließen Sie dann die folgenden Schritte ab:

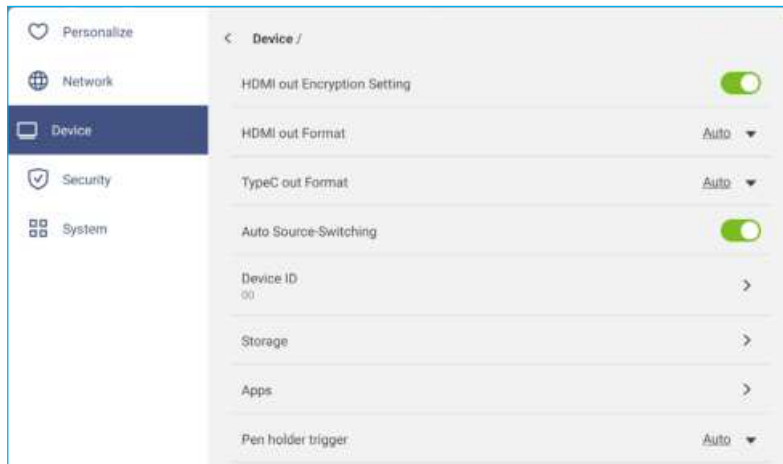

- Tippen Sie zum De-/Aktivieren der Verschlüsselung des HDMI-Ausgangssignals mit HDCP auf **HDMI-Ausgang Verschlüsselungseinstellung**.

**Hinweis:** Falls der verbundene Monitor HDCP nicht unterstützt, deaktivieren Sie die Verschlüsselung des HDMI-Ausgangs.

- Tippen Sie auf **HDMI-Ausgangsformat** und wählen Sie das Format, das vom HDMI-Anschluss ausgegeben werden kann.
- Tippen Sie auf **Type-C-Ausgangsformat** und wählen Sie das USB-Type-C-Ausgangsformat.
- Tippen Sie zum Aktivieren oder Deaktivieren des automatischen Wechsels der Eingangsquelle auf **Automatischer Quellenwechsel**.
- Tippen Sie zum Zuweisen einer neuen ID zum IFP auf **Geräte-ID**. Tippen Sie zum Bestätigen auf **OK**.

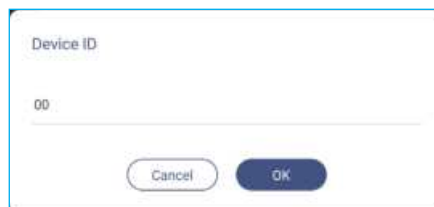

- Tippen Sie zur Anzeige der Speichernutzung auf **Speicher**.

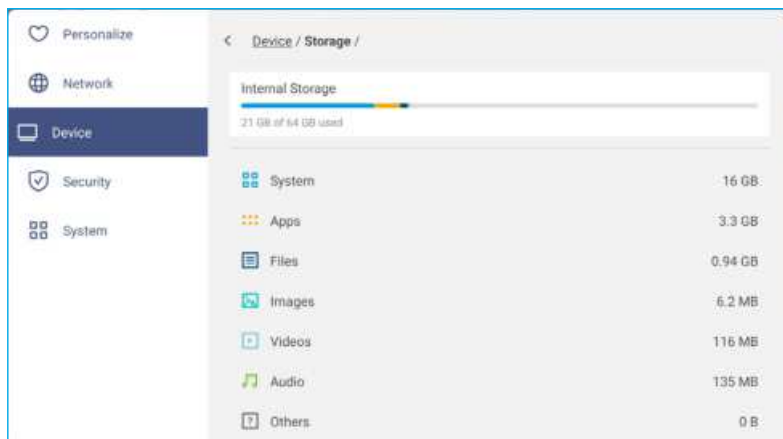

# GRUNDLEGENDE BEDIENUNG

- Tippen Sie auf **Apps**, wenn Sie App-Informationen anzeigen möchten, Apps deaktivieren oder deren Beendigung erzwingen, Speicherauslastung und App-Version prüfen und Berechtigungseinstellung konfigurieren möchten.

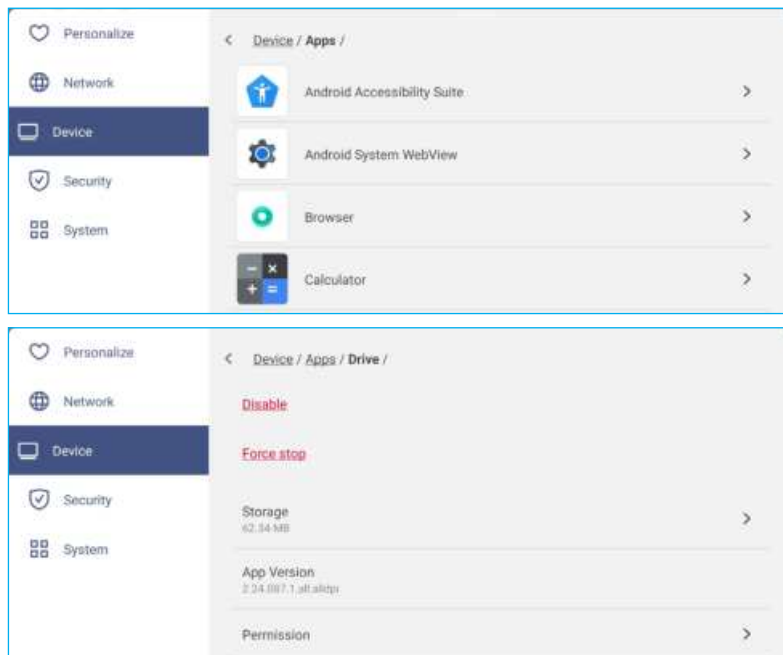

- Tippen Sie auf **Stifthalter-Auslöser** und wählen Sie eine der folgenden Auslöseraktionen:
  - **Auto**: Wenn der Stift angehoben wird, startet das System Whiteboard- oder Anmerkungswerkzeuge automatisch.  
(Durch Anheben des Stifts vom Startbildschirm öffnet sich das Whiteboard. Den Stift von einer anderen App oder Eingangsquelle anzuheben, öffnet die Anmerkungswerkzeuge.)
  - **Whiteboard**: Wenn der Stift angehoben wird, startet das System immer das Whiteboard.
  - **Anmerkung**: Wenn der Stift angehoben wird, startet das System immer die Anmerkungswerkzeuge.
  - **Deaktiviert**: Das Anheben des Stifts aus dem Halter führt KEINE Funktion aus.
- Tippen Sie zum Einrichten der Fernverwaltungseinstellungen auf **Optoma Management Suite**. Weitere Informationen finden Sie auf Seite 103.
- Tippen Sie auf **Andere Einstellungen**, um die seitliche Symbolleiste zu konfigurieren, den Berührungston zu aktivieren oder zu deaktivieren, Einstellungen der Navigationsleiste und Toneingangs- und -ausgangseinstellungen zu konfigurieren.

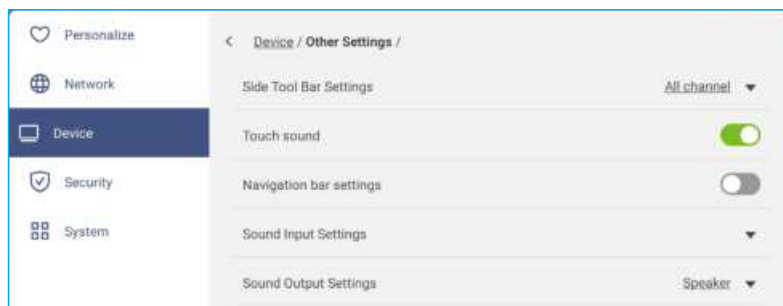

Tippen Sie auf eine der folgenden Optionen:

- **Seitliche Symbolleiste** zur Auswahl, wenn die Symbolleiste sichtbar ist: Alle Kanäle, Nur Android, Alle Kanäle mit Ausnahme von OPS oder Seitliche Symbolleiste deaktivieren.
- **Berührungston** zum De-/Aktivieren der akustischen Rückmeldung beim Antippen von Elementen am Bildschirm.
- **Navigationsleiste-Einstellungen** zum Aktivieren oder Deaktivieren der Konfiguration von Navigationsleiste-Einstellungen.
- **Toneingang-Einstellungen/Tonausgang-Einstellungen** zur Auswahl der Toneingangs- bzw. Tonausgangsquellen.

# GRUNDLEGENDE BEDIENUNG

## Sicherheitseinstellungen konfigurieren

Tippen Sie im Einstellungen-Menü auf , um das Sicherheit-Menü zu öffnen. Schließen Sie dann die folgenden Schritte ab:

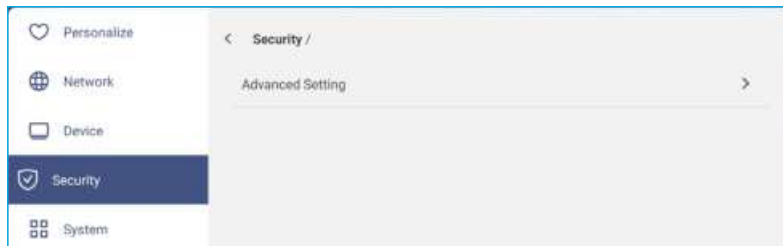

- Tippen Sie zum Aufrufen des Menüs mit erweiterten Einstellungen auf **Erweiterte Einstellungen**.  
**Hinweis:** Die erweiterten Einstellungen im DEBUG-MENÜ sind auch über das in diesem Menü eingestellte Kennwort für erweiterte Einstellungen zugänglich.

Geben Sie dann bei Aufforderung das Kennwort für erweiterte Einstellungen ein und tippen Sie auf **OK**.

**Hinweis:** Das Standardkennwort lautet **1 + 2 + 3 + 4**.

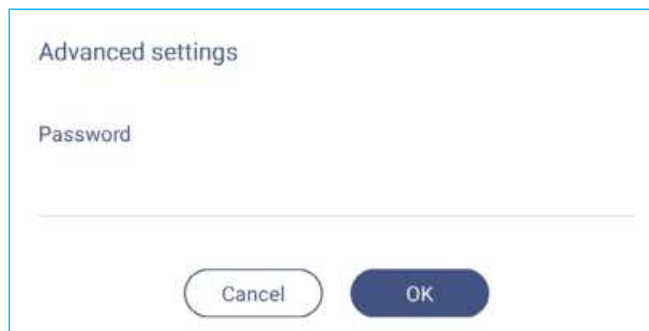

b) Wählen Sie eines der folgenden Elemente:

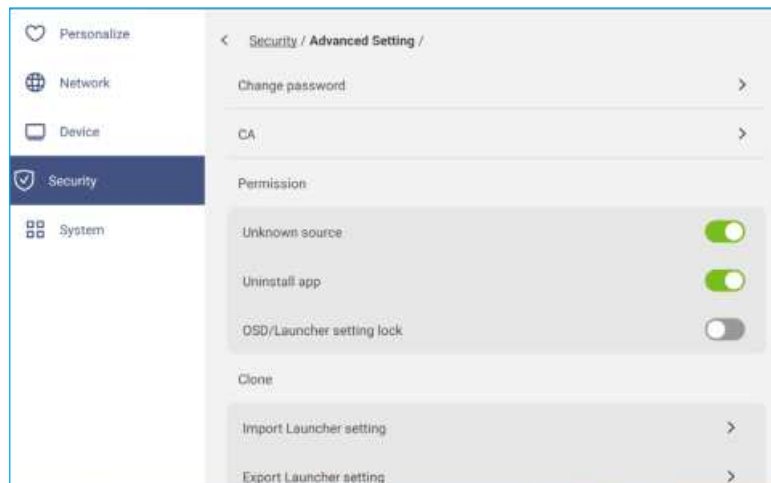

# GRUNDLEGENDE BEDIENUNG

- **Kennwort ändern:** Geben Sie das aktuelle Kennwort und das neue Kennwort zweimal ein. Tippen Sie dann zum Bestätigen auf **OK**.

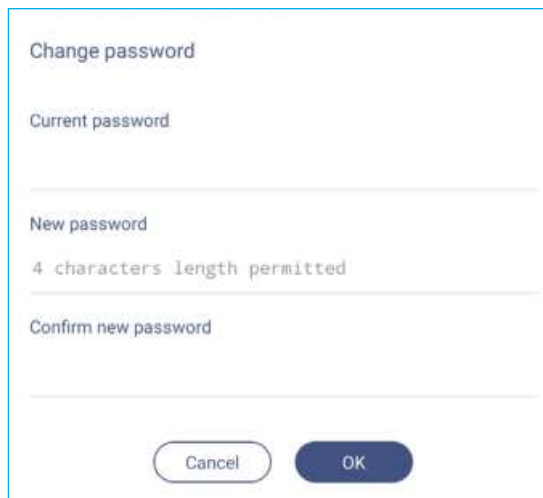

Change password

Current password

New password

4 characters length permitted

Confirm new password

Cancel OK

- **CA:** Zum Anzeigen und Ändern von CA-Zertifikaten, vom Nutzer gespeicherten Anmeldedaten und mehr.
  - Tippen Sie zur Anzeige und Änderung vertrauenswürdiger CA-Zertifikate auf **Vertrauenswürdige Anmeldedaten**.
  - Tippen Sie zur Anzeige und Änderung gespeicherter Anmeldedaten auf **Benutzer-Anmeldedaten**.
  - Tippen Sie zur Installation der Anmeldedaten vom Speicher auf **Vom Speicher installieren**.
  - Tippen Sie zum Entfernen aller Benutzer-Anmeldedaten auf **Alle Anmeldedaten löschen**.
- Tippen Sie unter Berechtigungen auf **Unbekannte Quelle** und de-/aktivieren Sie die Installation von Drittanbieter-Software von einer unbekanntem Quelle.
- Tippen Sie unter Berechtigungen auf **App deinstallieren** und de-/aktivieren Sie die Deinstallieren von Drittanbieter-Software.
- Tippen Sie unter Berechtigungen auf **OSD/Startprogramm-Einstellungssperre**, um OSD-/Startprogramm-Einstellungen zu sperren oder zu entsperren.
- Tippen Sie unter Klonen zum Importieren von Startprogramm-Einstellungen aus einem internen oder externen Speicher auf **Startprogramm-Einstellungen importieren**.
- Tippen Sie unter Klonen zum Exportieren von Startprogramm-Einstellungen in einen internen oder externen Speicher auf **Startprogramm-Einstellungen exportieren**.
- **Daten bereinigen:** Wählen Sie dies zum Automatisieren der Entfernung von vom Nutzer erstellten Daten, die im internen Speicher abgelegt wurden. Die verfügbaren Optionen sind: Immer behalten, Nach einem Tag löschen, Nach einer Stunde löschen.

# GRUNDLEGENDE BEDIENUNG

## USB-WLAN/USB-Datenträger de-/aktivieren

a) Drücken Sie die Tasten **Eingabe + 5 + 9 + 8 + 0** an der Fernbedienung.

Das Händler-Menü öffnet sich.



b) Tippen Sie auf **Erweiterte Einstellungen**, geben Sie dann bei Aufforderung das Kennwort für erweiterte Einstellungen ein und tippen Sie auf **Bestätigen**.

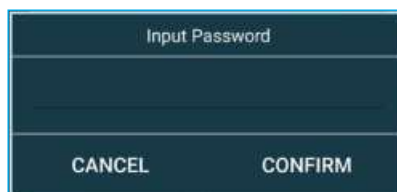

c) Tippen Sie auf <= oder => neben USB-WLAN aktivieren und wählen Sie **Öffnen**. Wählen Sie dann zum Aktivieren von USB-WLAN **Bestätigen**. Sobald Sie **Bestätigen** antippen, startet Ihr Gerät neu und die Änderungen werden wirksam.

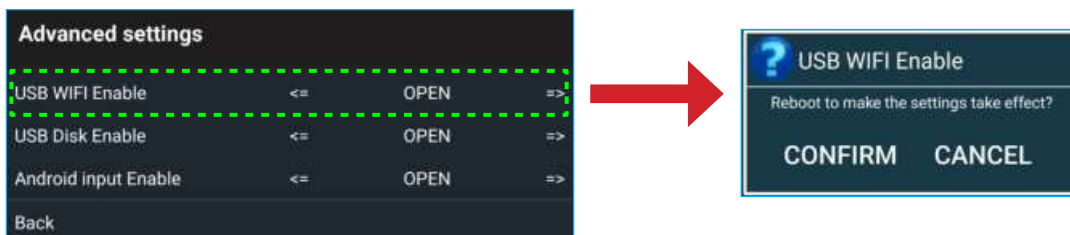

d) Tippen Sie zum Verlassen des Händler-Menüs auf **Verlassen**.

# GRUNDLEGENDE BEDIENUNG

## Systemeinstellungen konfigurieren

Tippen Sie im Einstellungs-Menü auf , um das System-Menü zu öffnen. Schließen Sie dann die folgenden Schritte ab:

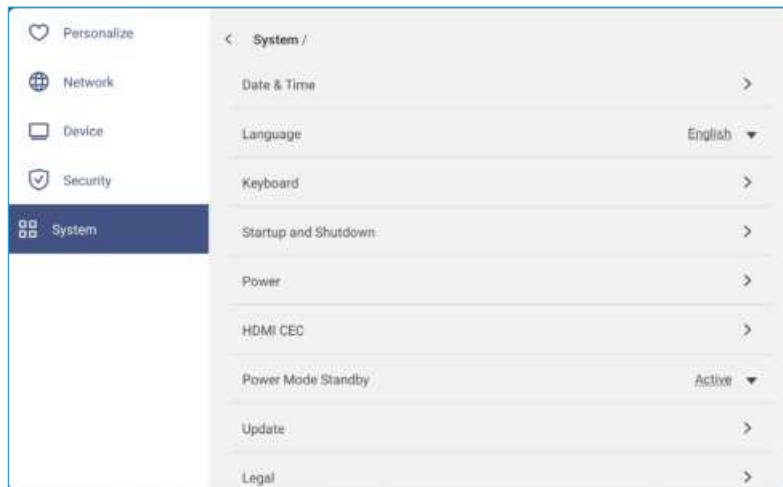

- Tippen Sie zur Konfiguration der Datums- und Zeiteinstellungen auf **Datum und Uhrzeit**. Tippen Sie auf eine der folgenden Optionen:

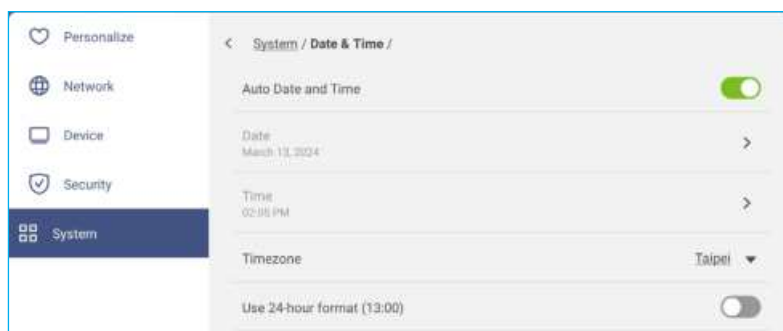

- **Automatisches Datum und Uhrzeit** zum Aktivieren oder Deaktivieren der automatischen Aktualisierung von Datum und Uhrzeit.
- **Zeitzone** zur Auswahl/Änderung der Zeitzone für Ihren Bereich.
- **24-Stunden-Format verwenden (13:00)** zur De-/Aktivierung der Zeitanzeige im 24-Stunden-Format.
- Tippen Sie zur Auswahl einer der verfügbaren Sprachoptionen auf **Sprache**: Englisch, Spanisch, Französisch, Italienisch, Niederländisch, Polnisch, Portugiesisch, Rumänisch, Russisch, Schwedisch, Türkisch, Vereinfachtes Chinesisch und Traditionelles Chinesisch.
- Tippen Sie zum Anzeigen und Verwalten der Tastaturen auf **Tastatur**.
- Tippen Sie zum Konfigurieren der Einstellungen in Bezug auf das Starten und Herunterfahren des IFP auf **Starten und herunterfahren**. Tippen Sie auf eine der folgenden Optionen:

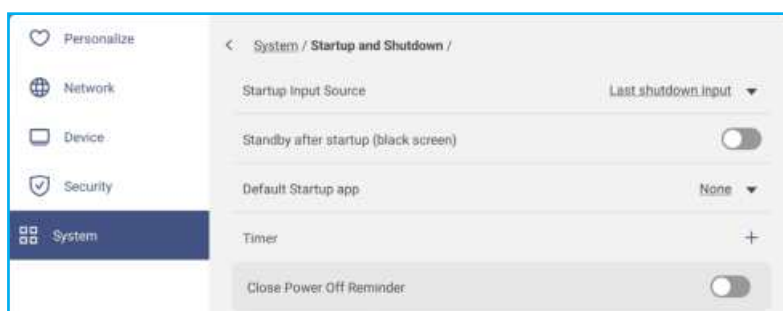

- Das Element **Start-Eingangsquelle** dient der Auswahl einer der verfügbaren Starteingangsoptionen: Eingang bei letzter Abschaltung, Android, HDMI 1, HDMI 2, HDMI 2, HDMI 3, HDMI 4, DisplayPort, Type-C 1 der Type-C 2.
- **Bereitschaft nach Startvorgang (schwarzer Bildschirm)** zum De-/Aktivieren des Bereitschaftsmodus nach dem Startvorgang.

# GRUNDLEGENDE BEDIENUNG

- **Standard-Start-App** zur Auswahl einer der verfügbaren Start-Apps: URL-Browser, Browser, Whiteboard, Display Share oder Ohne (Anzeige des Startbildschirms nach dem Hochfahren).
- **Timer** ⇒ + zur Einstellung eines Start- und Abschalttimers. Gehen Sie zur Erstellung eines Zeitplans wie folgt vor:
  - a) Wählen Sie zur Aktivierung der Start- und/oder Abschaltzeit die Optionsschaltfläche neben **Startzeit** bzw. **Abschaltzeit**.
  - b) Stellen Sie die Zeit ein und wählen Sie den/die Tag(e), wenn IFP diesen Ein- und Abschaltzeitplan folgen soll.
  - c) Tippen Sie zum Speichern des Timers auf **Zufügen**.

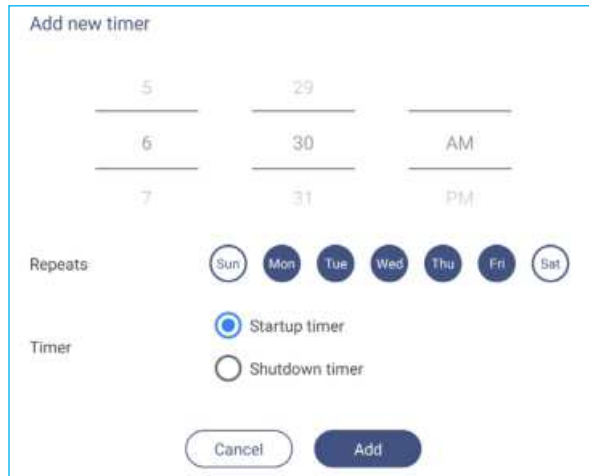

- d) Aktivieren (oder deaktivieren) Sie den neuen Zeitplan im Timer-Menü.

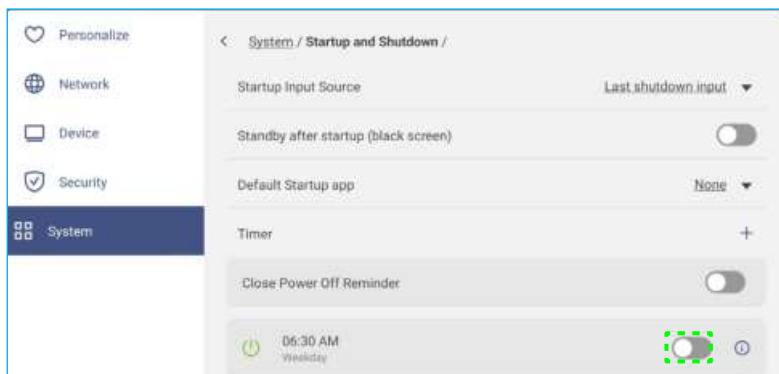

**Hinweis:**

- Tippen Sie zum Ändern oder Entfernen des Zeitplans auf ⓘ.
- Sie können bis zu 3 Zeitpläne einrichten.

- **Abschalterinnerung schließen** zum De-/Aktivieren des Schließens der Abschalterinnerung, wenn die Abschaltung des IFP geplant ist.

- Tippen Sie zur Konfiguration der Betriebseinstellungen auf **Betrieb**. Tippen Sie auf eine der folgenden Optionen:

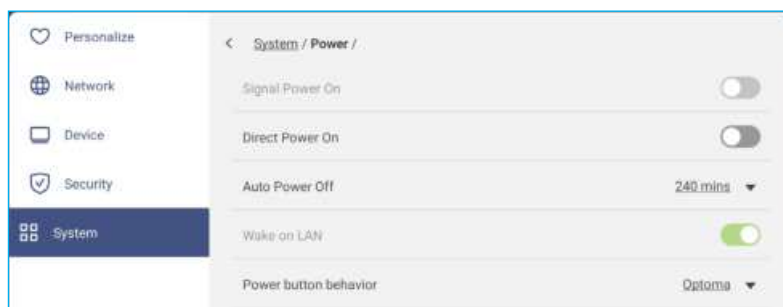

# GRUNDLEGENDE BEDIENUNG

- **Signaleinschaltung** zum De-/Aktivieren des IFP-Starts, wenn ein Eingangssignal erkannt wird.
- **Direkt Einschalten** zum De-/Aktivieren des Starts, wenn eine Stromversorgung erkannt wird.  
**Hinweis:** *Direkteinschaltung unterstützt Installationen, die auf Einschaltzeiten vertrauen.*
- Das Element **Automatische Abschaltung** dient der Auswahl eines der verfügbaren Zeitintervalle in Minuten zur automatischen Abschaltung des IFP, wenn keine Eingangsquelle gefunden wird. Aus (Funktion ist deaktiviert), 1 Minute, 3 Minuten, 5 Minuten, 10 Minuten, 15 Minuten, 20 Minuten, 25 Minuten, 30 Minuten, 35 Minuten, 40 Minuten, 45 Minuten, 55 Minuten, 60 Minuten, 120 Minuten oder 240 Minuten.
- **Wake on LAN** zum De-/Aktivieren der externen Einschaltung des IFP per LAN.  
**Hinweis:** *Wake on LAN funktioniert nicht und wird ausgegraut, wenn Betriebsmodus (Bereitschaft) auf **Aktiv** eingestellt ist.*
- **Verhalten der Ein-/Austaste** zur Auswahl des Verhaltens der Ein-/Austaste. Die verfügbaren Optionen: Google (halten Sie die Ein-/Austaste zum Sprechen mit Google Assistant gedrückt) oder Optoma (IFP ausschalten).
- Tippen Sie zum De-/Aktivieren einer der verfügbaren Optionen auf **HDMI CEC**: Display ein, dann Player ein, Display aus, dann Player aus, Player ein, dann Display ein oder Player aus, dann Display aus.
- Tippen Sie auf das Element **Betriebsmodus Bereitschaft** zur Auswahl einer der verfügbaren Optionen: Öko oder Aktiv. Standardmäßig ist das Element **Aktiv** nicht sichtbar. Gehen Sie zum Aktivieren der Option **Aktiv** wie folgt vor:
  - a) Drücken Sie die Tasten **Eingabe + 5 + 9 + 8 + 0** an der Fernbedienung.  
 Das Händler-Menü öffnet sich.

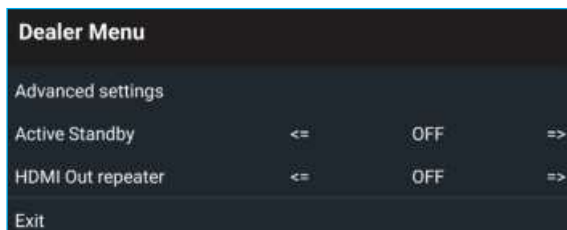

- b) Tippen Sie zum Umschalten von Aktiver Bereitschaftsmodus ÖFFNEN auf **AUS** neben Aktiver Bereitschaftsmodus.



- c) Tippen Sie zum Verlassen des Händler-Menüs auf **Verlassen**.

**Aktiv**-Option ist im Menü System => Betriebsmodus Bereitschaft verfügbar.



## Hinweis:

- **OMS** und LAN-Steuerung externe Einschaltfunktionen funktioniert nur, wenn Betriebsmodus Bereitschaft auf **Aktiv** eingestellt ist.
- Der aktive Bereitschaftsmodus verbraucht mehr Strom, da das System nur die Hintergrundbeleuchtung abschaltet und das Mainboard aktiv bleibt, um den Einschaltbefehl von LAN und **OMS** wahrzunehmen. Wenn Sie keine externe Einschaltung benötigen, empfehlen wir den **Öko**-Bereitschaftsmodus zum Energiesparen.
- Es wird auch dringend empfohlen, in den **Öko**-Bereitschaftsmodus zurückzuschalten und den IFP einige Zeit auszuschalten. Dadurch kann das IFP-System Speicher- und CPU-Auslastung freigeben.



# GRUNDLEGENDE BEDIENUNG

- Tippen Sie zur Konfiguration von Aktualisierungsoptionen auf **Aktualisieren**. Tippen Sie auf eine der folgenden Optionen:

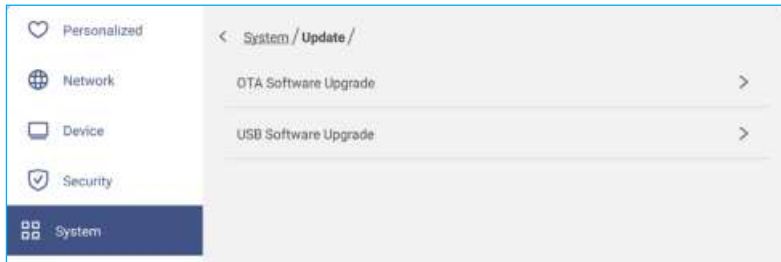

- **OTA- (Over-The-Air) Software-Aktualisierung** zum De-/Aktivieren der Software-Aktualisierung über das Internet. Aktivieren Sie **Aktualisierung suchen, wenn eingeschaltet** und **Automatischer Download**, wenn nach Firmware-Aktualisierungen gesucht und die Aktualisierungen (falls verfügbar) heruntergeladen werden sollen, wann immer IFP eingeschaltet wird und mit dem Internet verbunden ist. Wenn die Option **Aktualisierung suchen, wenn eingeschaltet** deaktiviert ist, sucht das System nicht automatisch nach Firmware-Aktualisierungen.

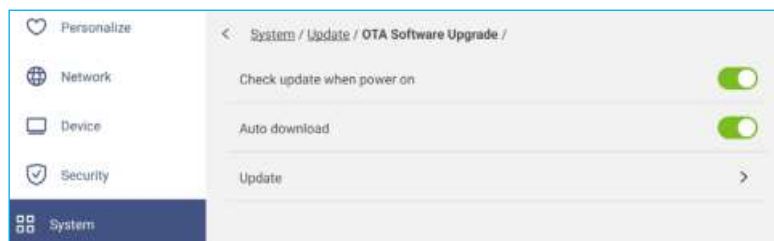

Tippen Sie zur manuellen Aktualisierung des Systems auf **Aktualisieren** und befolgen Sie die Bildschirmanweisungen zum Abschließen der Aktualisierung.

**Hinweis:** Die Software-Aktualisierung über das Internet erfordert eine Netzwerkverbindung.

- **USB-Software-Aktualisierung** zur Aktualisierung des Systems über ein USB-Flash-Laufwerk.

**Hinweis:** Damit die Software aktualisiert werden kann, speichern Sie die Aktualisierungsdatei auf dem USB-Flash-Laufwerk, verbinden dann den Datenträger mit einem USB-2.0-Anschluss des IFP. Öffnen Sie bei Aufforderung auf **Erweiterte Einstellungen** ⇒ **System** ⇒ **Aktualisieren** ⇒ **USB-Software-Aktualisierung** und tippen Sie auf **Start**.

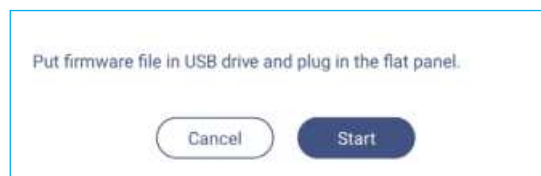

**Hinweis:** Wenn Sie die Firmware des IFP über ein USB-Speichermedium aktualisieren, dekomprimieren Sie die Aktualisierungsdatei, kopieren Sie die dekomprimierte Datei dann in das USB-Stammverzeichnis. Achten Sie darauf, dass das USB-Flash-Laufwerk im FAT32-Format formatiert ist.

## Wichtig!

- Während der Aktualisierung über OTA oder mit einem USB-Speichermedium dürfen Sie den IFP NICHT abschalten und den USB-Dongle NICHT vom IFP abziehen. Andernfalls wird das System beschädigt.
  - Wenn Sie den IFP über ein USB-Speichergerät aktualisieren, gehen alle auf dem IFP-Speichergerät gespeicherten Nutzerdaten verloren. Wenn Sie den IFP über das Internet (OTA) aktualisieren, bleiben alle Nutzerdaten intakt.
- Tippen Sie zur Anzeige der Nutzungsbedingungen, Datenschutzrichtlinie, Cookie-Richtlinie und Open-Source-Bibliothek auf **Rechtliches**.

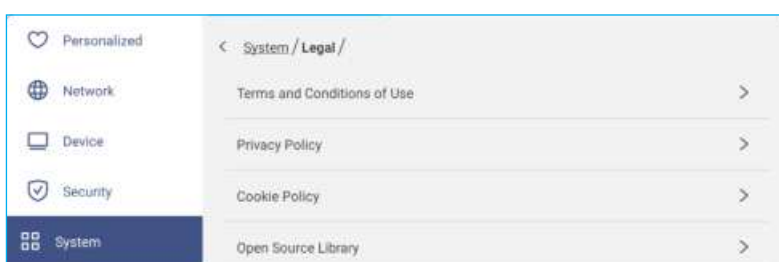

# GRUNDLEGENDE BEDIENUNG

## Seitliche Symbolleiste

Tippen Sie zum Öffnen der seitlichen Symbolleiste auf > oder < auf der linken oder rechten Seite des Bildschirms.

**Hinweis:** Ziehen Sie > oder < am Bildschirm zur Änderung der Position nach oben oder unten.

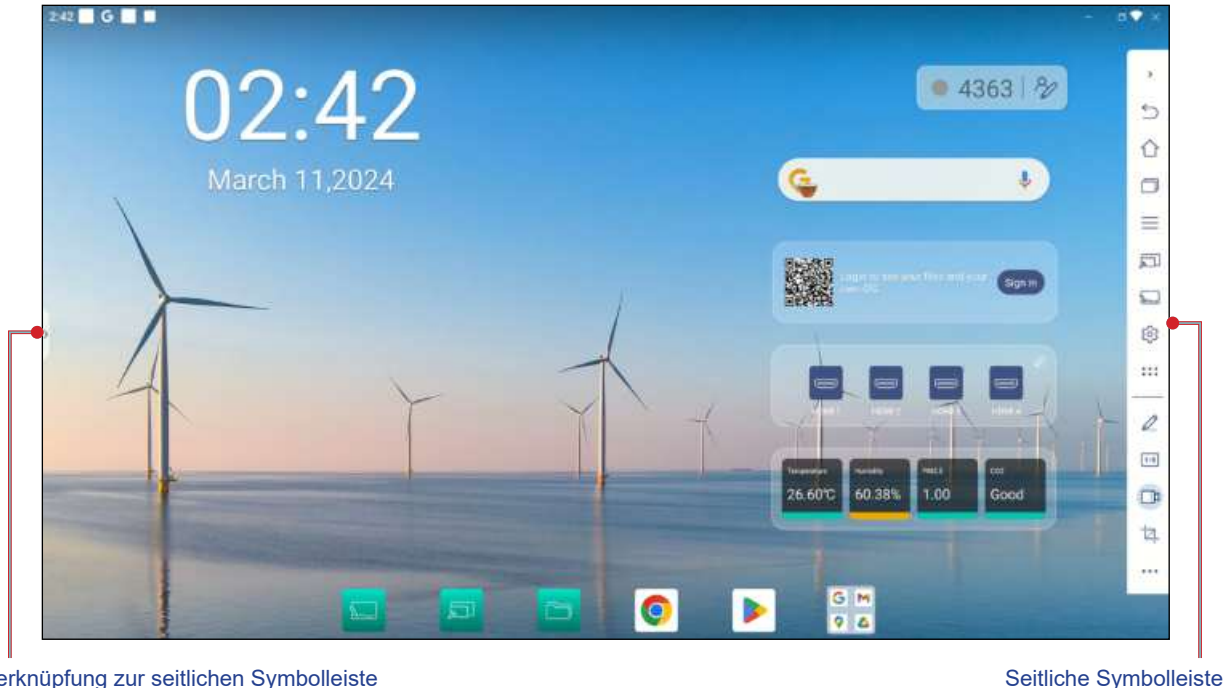

- Tippen Sie zum Ausblenden der Symbolleiste auf > oder <.
- Kehren Sie durch Antippen von zum vorherigen Bildschirm zurück.
- Kehren Sie durch Antippen von zum Startbildschirm zurück.
- Tippen Sie zur Anzeige der kürzlich geöffneten Aufgaben und Apps auf . Weitere Informationen finden Sie unter "Viewing Recent Tasks" on page 59.
- Tippen Sie zur Anzeige des OSD-Menüs auf . Weitere Informationen finden Sie unter "OSD Menu" on page 34.
- Tippen Sie zum Öffnen von **Display Share** auf . Weitere Informationen finden Sie im Abschnitt "Display Share".
- Tippen Sie zum Öffnen von **Whiteboard** auf . Weitere Informationen finden Sie im Abschnitt "Whiteboard".
- Tippen Sie zum Öffnen des Einstellungsmenüs auf .
- Tippen Sie zum Öffnen des Apps-Bildschirms auf .
- Tippen Sie zum Öffnen der Anmerkungsapp auf . Weitere Informationen finden Sie unter "Annotation App" on page <OV>.
- Tippen Sie zum Öffnen von AirShare auf . Weitere Informationen finden Sie unter "Airshare" on page 61.
- Tippen Sie zum Öffnen des Bildschirmaufzeichnungswerkzeugs auf . Weitere Informationen finden Sie auf Seite 37.
- Tippen Sie zum Öffnen des Bildschirmaufnahmewerkzeugs auf . Verwenden Sie dieses Werkzeug zur Aufnahme der Bildschirmanzeige und zum Speichern auf dem Speichergerät oder zum Einfügen in die Whiteboard-Session. Weitere Informationen finden Sie unter "Screen Capture Tool" on page 66.
- Tippen Sie zum Öffnen weiterer Werkzeuge, wie **Standbild**, **Stoppuhr**, **Timer**, **Scheinwerfer**, **Bildschirm Sperre**, **BiB**, **Anzeigemitte** oder **Rechner** auf .

# GRUNDLEGENDE BEDIENUNG

## Kürzliche Aufgaben anzeigen

Tippen Sie zur Anzeige und Verwaltung aller geöffneten Apps auf > oder < => .

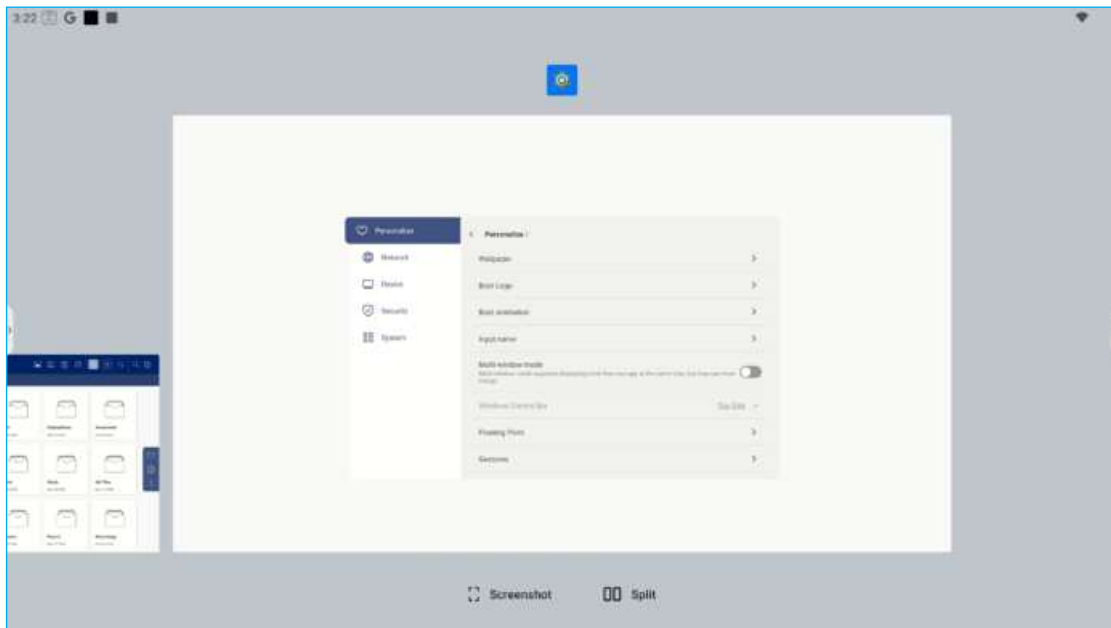

- Tippen Sie auf die App, die Sie starten möchten.
- Wischen Sie das App-Fenster zum Schließen der App zur oberen Kante.
- Tippen Sie zum Löschen der Liste auf **Alles löschen**.
- Tippen Sie zur Aufnahme des Bildschirminhalts auf **Bildschirmfoto**.
- Tippen Sie zur Anzeige von zwei Apps in einem geteilten Bildschirm auf **Teilen**. Wählen Sie zunächst eine App, tippen Sie dann auf **Teilen** und wählen Sie die zweite App. Verlassen Sie den Modus des geteilten Bildschirms, indem Sie auf die mittlere Linie der Apps tippen und diese zum linken Bildschirmrand ziehen, damit sich die rechte App im Vollbildmodus öffnet. Oder ziehen Sie sie zum rechten Bildschirmrand, damit sich die linke App im Vollbildmodus öffnet.

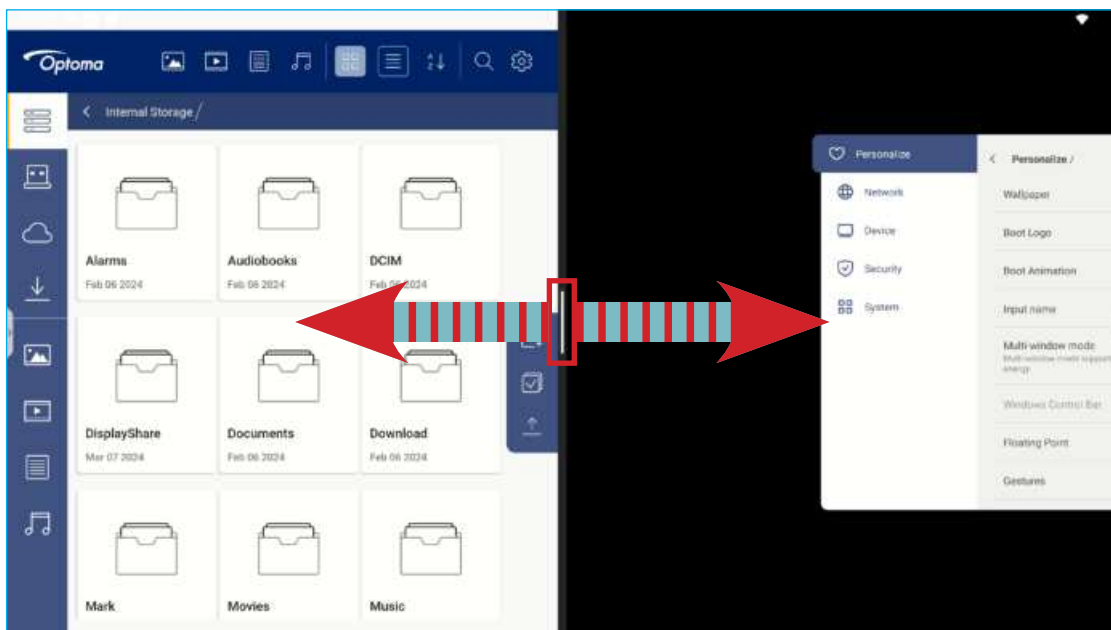



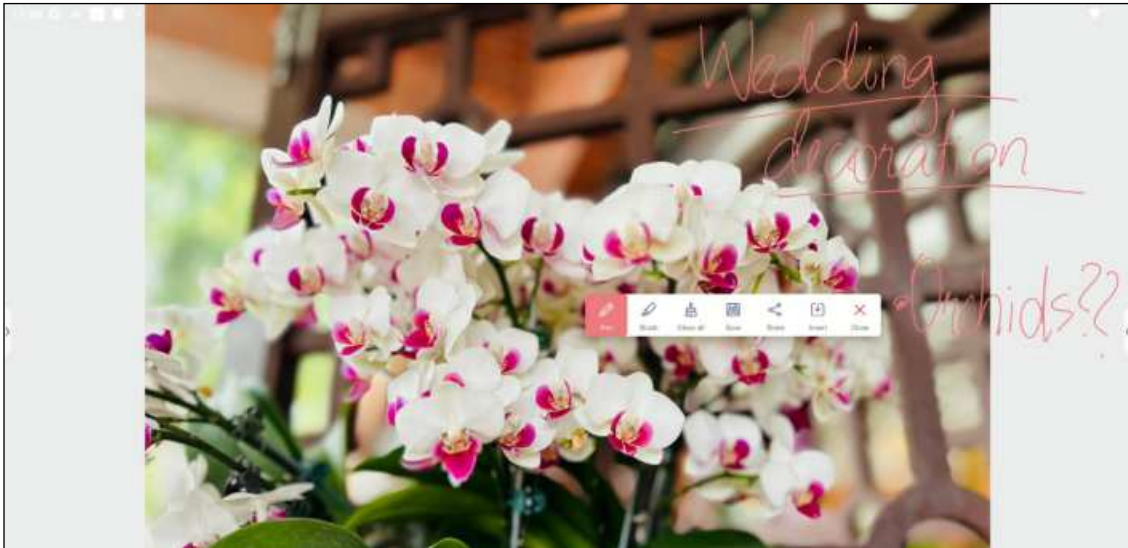

# GRUNDLEGENDE BEDIENUNG

## Anmerkungsapp



Tippen Sie zum Öffnen der Anmerkungsapp auf > ⇒ .





Gehen Sie in diesem Modus wie folgt vor:

- Tippen Sie zum Schreiben und Zeichnen am Bildschirm auf .  
**Hinweis:** Durch wiederholtes Antippen von  können Sie die Stiftfarbe ändern.
- Tippen Sie zum Hervorheben des Elements am Bildschirm auf .  
**Hinweis:** Durch wiederholtes Antippen von  können Sie die Markerfarbe ändern.
- Tippen Sie zum Löschen aller Anmerkungen am Bildschirm auf .  
**Hinweis:** Sie können zum Löschen von Bereichen Ihrer Texte oder Zeichnungen auch Ihre Handfläche verwenden.

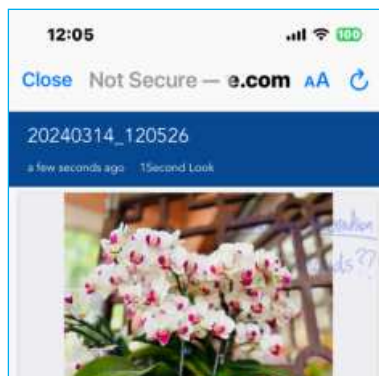

- Tippen Sie zum Erfassen einer Bildschirmaufnahme des gesamten Bildschirminhalts auf .
- Tippen Sie zur Freigabe der Anmerkungen mit anderen Drahtlosgeräten auf . Stellen Sie sicher, dass Ihr Drahtlosgerät mit demselben WLAN-Netzwerk wie der IFP verbunden ist, scannen Sie dann den QR-Code mit Ihrem Drahtlosgerät.





- Setzen Sie die Anmerkung in der Whiteboard-Sitzung ein, tippen Sie auf .
- Tippen Sie zum Beenden des Anmerkungsmodus auf .

# GRUNDLEGENDE BEDIENUNG

## AirShare

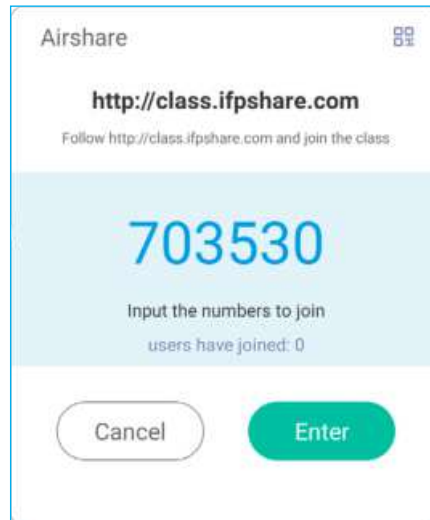
Tippen Sie zum Öffnen von **AirShare** auf > => **1+2**. Der Zugangscode zum Online-Klassenzimmer und die URL werden am Bildschirm angezeigt.



- Tippen Sie zur Anzeige des QR-Verbindungscode auf .



Schließen Sie zum externen Beitreten des virtuellen Klassenzimmers folgende Schritte ab:

1. Verbinden Sie den IFP mit einem verfügbaren Netzwerk.
2. Aktivieren Sie die WLAN-Funktion an Ihrem Mobilgerät.

**Wichtig!** Stellen Sie sicher, dass Sie während der gesamten Online-Sitzung Internetzugang haben.

3. Öffnen Sie die Klassenzimmer-URL in einem Webbrowser und geben Sie den Zugangscode ein oder scannen Sie den QR-Zugangscode. Geben Sie anschließend Ihren Namen ein und tippen Sie zum Beitreten des Kurses auf **Enter**.

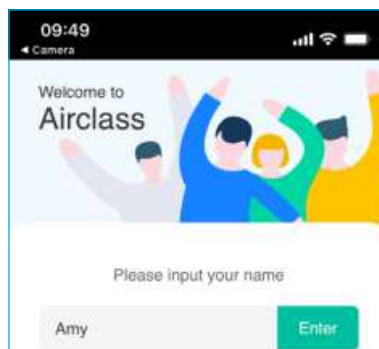

# GRUNDLEGENDE BEDIENUNG

4. Tippen Sie am IFP zum Starten der Klassensitzung auf **Enter**.  
Gehen Sie zur Teilnahme am Kurs wie folgt vor:

Zum Starten der **Whiteboard**-App. Nutzen Sie dann die folgenden Funktionen:

## a. Abstimmer

1. Tippen Sie zum Aufrufen des Bildschirms Abstimmung auf **AB**  
**CD**.
2. Wählen Sie zum Definieren des Antworttyps **Einzelauswahl** oder **Mehrfachauswahl**.
3. Tippen Sie zum Starten der Fragenbeantwortung auf **Anfangen**.

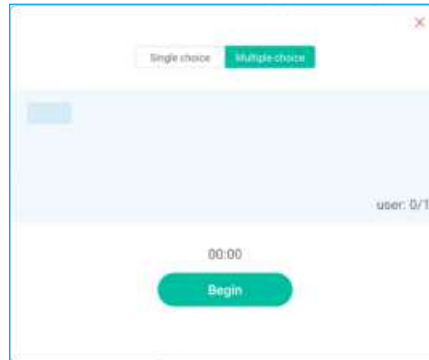

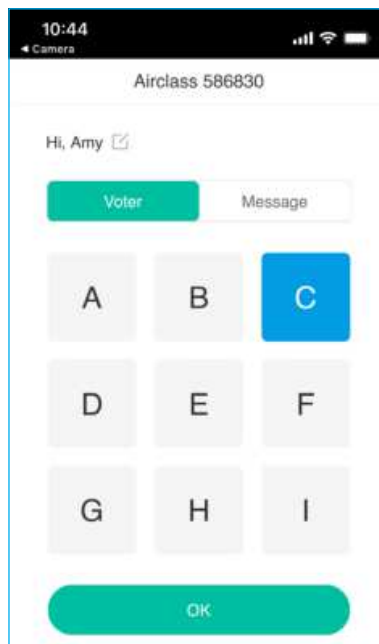

4. Der Teilnehmer kann durch Auswahl der Antwort am Mobilgerätebildschirm antworten und auf **OK** tippen.

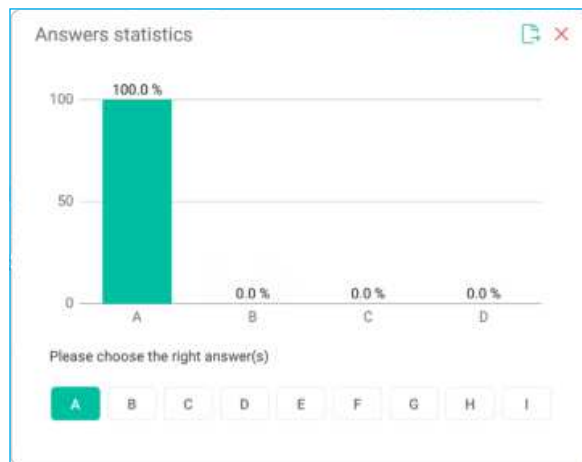

# GRUNDLEGENDE BEDIENUNG

5. Tippen Sie zum Abschließen der Beantwortung auf **Abschließen**. Die Antwortstatistik wird angezeigt.
6. Tippen Sie am Statistikbildschirm auf die richtige(n) Antwort(en).



- Tippen Sie zum Speichern und Exportieren des Ergebnisses auf .
- Tippen Sie zum Schließen der Seite mit Antwortstatistik auf .

## b. Antworten

1. Tippen Sie zum Aufrufen des Bildschirms Antworten auf . Tippen Sie dann zum Starten des Beantwortungsmodus auf **Starten**.

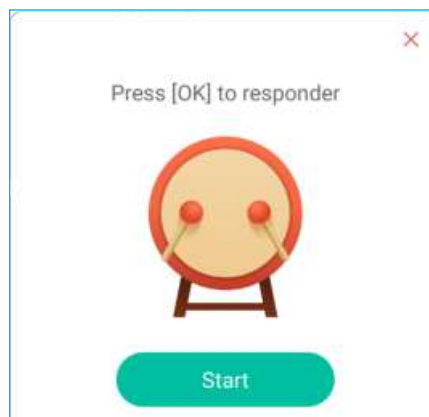

# GRUNDLEGENDE BEDIENUNG

2. Wenn die Funktion aktiviert ist, erhält die Person, die zuerst **Seien Sie schnell** antippt, das Recht zu antworten.

Beispiel: Falls Amy als erstes **Seien Sie schnell** antippt, erhält sie das Recht, die Frage zu beantworten.

- Tippen Sie zum erneuten Starten des Beantwortungsmodus auf **Reset**.

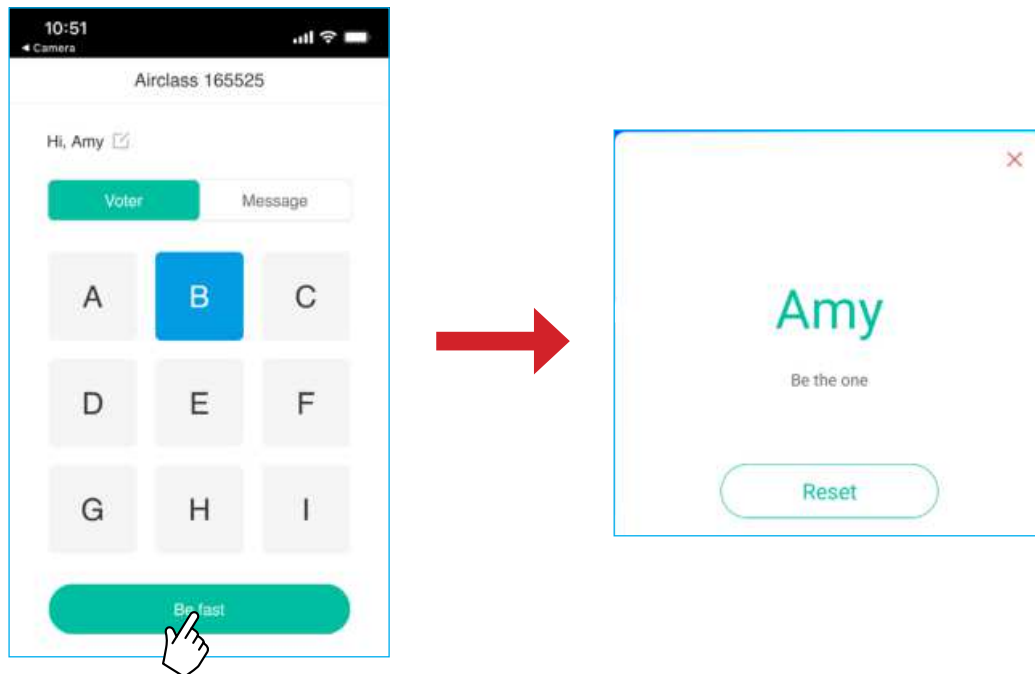

## c. Wähler

Tippen Sie zum Aufrufen des Bildschirms Wähler auf . Wählen Sie die Anzahl Personen, die ausgewählt wird. Tippen Sie dann auf **START**. Das Ergebnis wird am Bildschirm angezeigt.

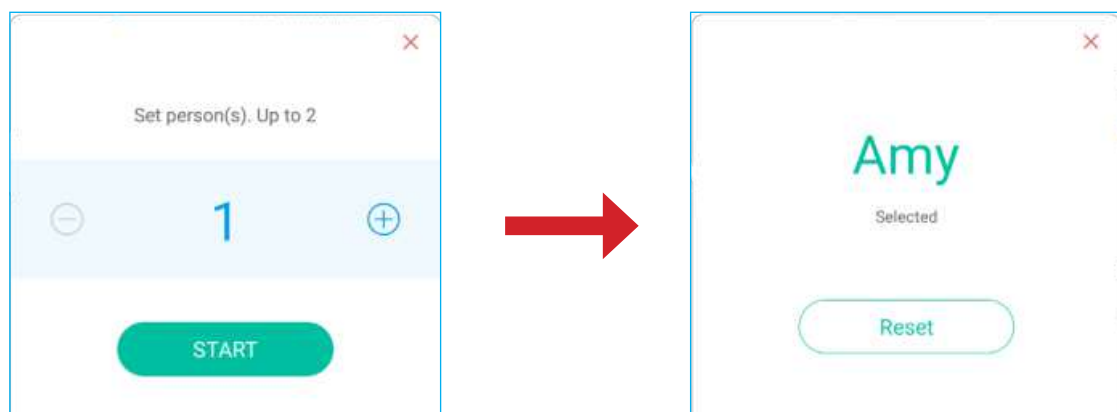

- Tippen Sie zur erneuten Auswahl auf **Zurücksetzen**.





# GRUNDLEGENDE BEDIENUNG

## d. Meldung

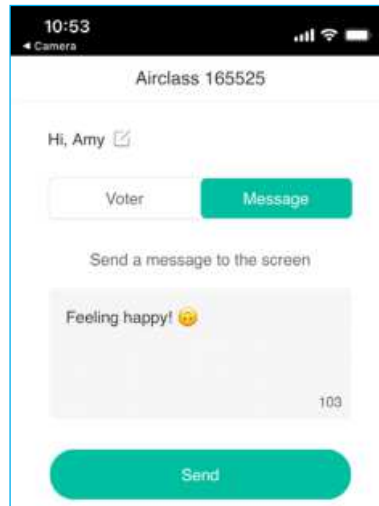

1. Achten Sie darauf, dass die Meldungsfunktion aktiviert ist  => .
2. Tippen Sie am Mobilgerät zum Umschalten zum Mitteilungsbildschirm auf **Mitteilung**, geben Sie dann Ihre Meldung in das Textfeld ein und tippen Sie auf **Senden**.



Die gesendete Nachricht wird am IFP-Bildschirm angezeigt.



### Hinweis:

- Tippen Sie zur Anzeige von Zugangscode, URL und QR-Code der Klasse auf  und erlauben Sie weiteren Personen die Teilnahme an dem Kurs.
- Tippen Sie zum Exportieren des Ergebnisses auf .
- Tippen Sie zum Verlassen von **AirShare** auf . Bestätigen Sie bei Aufforderung **Verlassen**. Alle Klassenzimmernutzer werden abgemeldet.



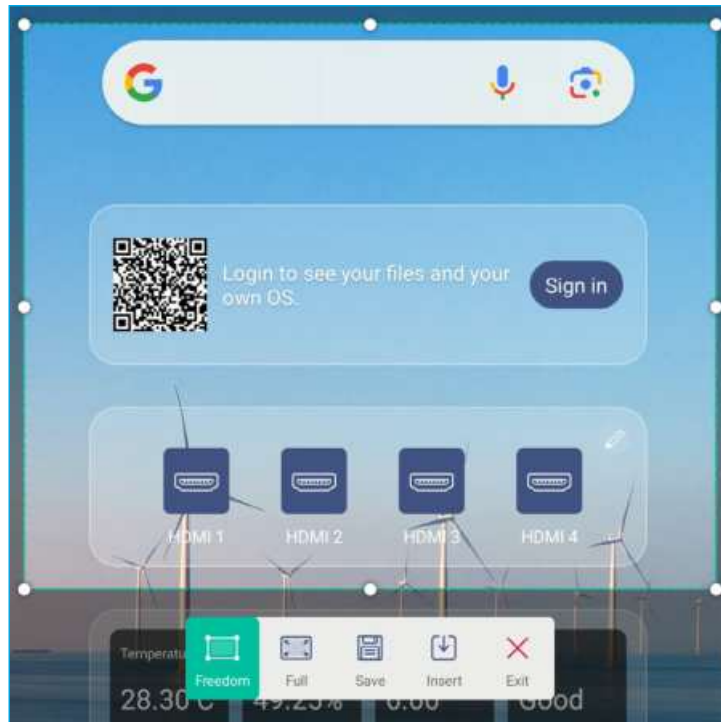

# GRUNDLEGENDE BEDIENUNG

## Bildschirmaufnahmewerkzeug

Tippen Sie zum Öffnen des Bildschirmaufnahmewerkzeugs auf > ⇒ .



Gehen Sie zum Aufnehmen des Bildschirms wie folgt vor:

1. Tippen Sie zur manuellen Auswahl des Bereichs oder zur Aufnahme des gesamten Bildschirms auf  oder .
2. Tippen Sie zum Speichern des Screenshots auf  oder zum direkten Einfügen des Screenshots in die Whiteboard-Sitzung auf .
3. Tippen Sie zum Verlassen des Werkzeugs auf .

# GRUNDLEGENDE BEDIENUNG

## Weitere Werkzeuge

Greifen Sie mit > => \*\*\* auf weitere Werkzeuge zu, wie z. B. **Einfrieren**, **Stoppuhr**, **Timer**, **Scheinwerfer**, **Bildschirmsperre** und **Rechner**.



- Tippen Sie zum Einfrieren des Bildschirms auf **Einfrieren** . Tippen Sie zum Vergrößern auf oder zum Verkleinern auf . Tippen Sie zum Wiederherstellen der Originalgröße des Bildschirms auf . Tippen Sie abschließend zum Verlassen des Werkzeugs auf .
- Tippen Sie zur Nutzung der **Stoppuhr** auf .
- Tippen Sie zur Nutzung des **Timers** auf .
- Tippen Sie zur Aktivierung von **Scheinwerfer** auf . **Scheinwerfer** kann dazu verwendet werden, die Aufmerksamkeit des Publikums auf einen bestimmten Teil der Tafel zu lenken.
- Tippen Sie zum Sperren des Bildschirms (**Bildschirmsperre**) auf . Wenn das Kennwort der Bildschirmsperre nicht eingestellt ist, werden Sie zur Kennworteinstellung aufgefordert. Befolgen Sie die Bildschirmanweisungen zum Abschließen der Einrichtung.

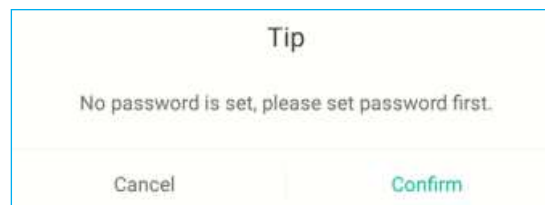

- Schalten Sie durch Antippen von in den Modus **BiB** um. Weitere Informationen zum BiB-Modus finden Sie auf Seite 36.

# GRUNDLEGENDE BEDIENUNG

- Tippen Sie zur Verbindung mit einem zweiten Display auf . Achten Sie darauf, das andere Display zunächst mit dem HDMI-Ausgang am IFP zu verbinden. Konfigurieren Sie dann die Anzeigeeinstellungen. Sie können die Anzeige duplizieren und die Position neu anordnen.

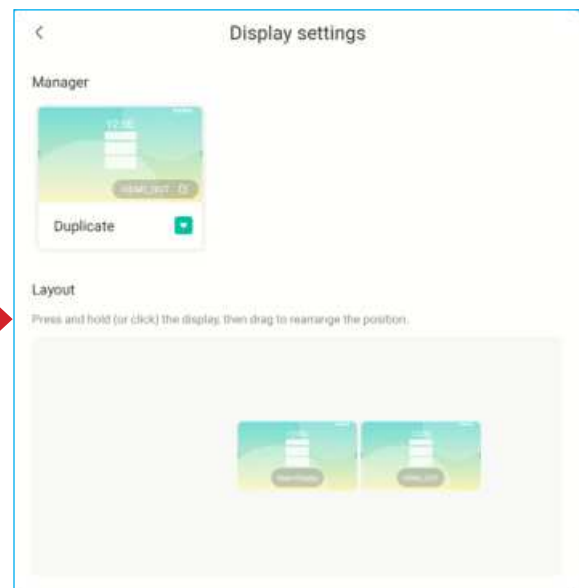
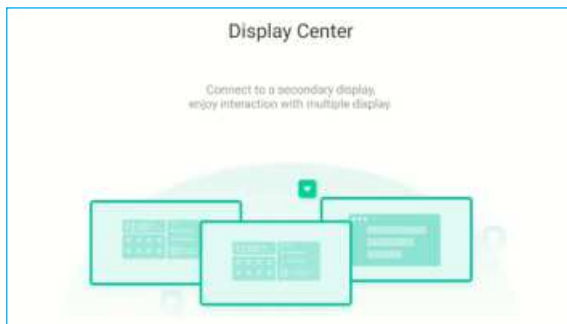

- Tippen Sie zur Verwendung des **Rechners** auf .

Tippen Sie zur Anpassung der Symbole Weitere Werkzeuge auf **>** **⇒** **...** **⇒** **Bearbeiten**. Tippen Sie dann auf neben dem Symbol, das Sie aus der seitlichen Symbolleiste entfernen möchten, und tippen Sie auf neben dem Symbol, das Sie der seitlichen Symbolleiste zufügen möchten. Sie können der seitlichen Symbolleiste bis zu 4 Symbole zufügen.









# GRUNDLEGENDE BEDIENUNG

## Schwebende Menüwerkzeuggeste

Berühren und halten Sie den Bildschirm mit zwei Fingerspitzen, einen Zentimeter voneinander entfernt. Die schwebenden Menüwerkzeuggeste öffnet sich.



- Tippen Sie zum Aufrufen des vorherigen Bildschirms auf .
- Tippen Sie zum Aufrufen des Startbildschirms auf .
- Tippen Sie auf , um **Whiteboard** zu öffnen.
- Tippen Sie zum Öffnen der Anmerkungsapp auf .
- Öffnen Sie durch Antippen von  das Einstellungsmenü.
- Tippen Sie zur Anzeige kürzlicher Apps auf . Tippen Sie auf die App, zu der Sie umschalten möchten, oder tippen Sie zum Schließen der schwebenden Menüwerkzeuggeste auf .



- Tippen Sie auf  und ziehen Sie die schwebende Menüwerkzeuggeste an Ihre gewünschte Bildschirmstelle.

# GRUNDLEGENDE BEDIENUNG

## Weitere Startbildschirm-Funktionen

Berühren und halten Sie den Startbildschirm zum Ändern von Hintergrundbild und Stil des Startbildschirms, zum Hinzufügen von Widgets und zum Konfigurieren der Bildschirmeinstellungen.

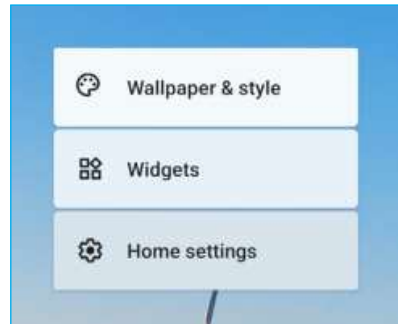

- Tippen Sie auf **Hintergrundbild und Stil**, wenn Sie das Hintergrundbild des Startbildschirms ändern, das dunkle Thema oder Themensymbole aktivieren oder deaktivieren, Barrierefreiheit, Sicherheit, Privatsphäre, Standort, Sicherheit und Notfalleinstellungen konfigurieren, Kennwörter und Konten, digitales Wohlbefinden und Kindersicherung, Google-Dienste und -Präferenzen, Systemeinstellungen verwalten und Geräteinformationen einsehen möchten.

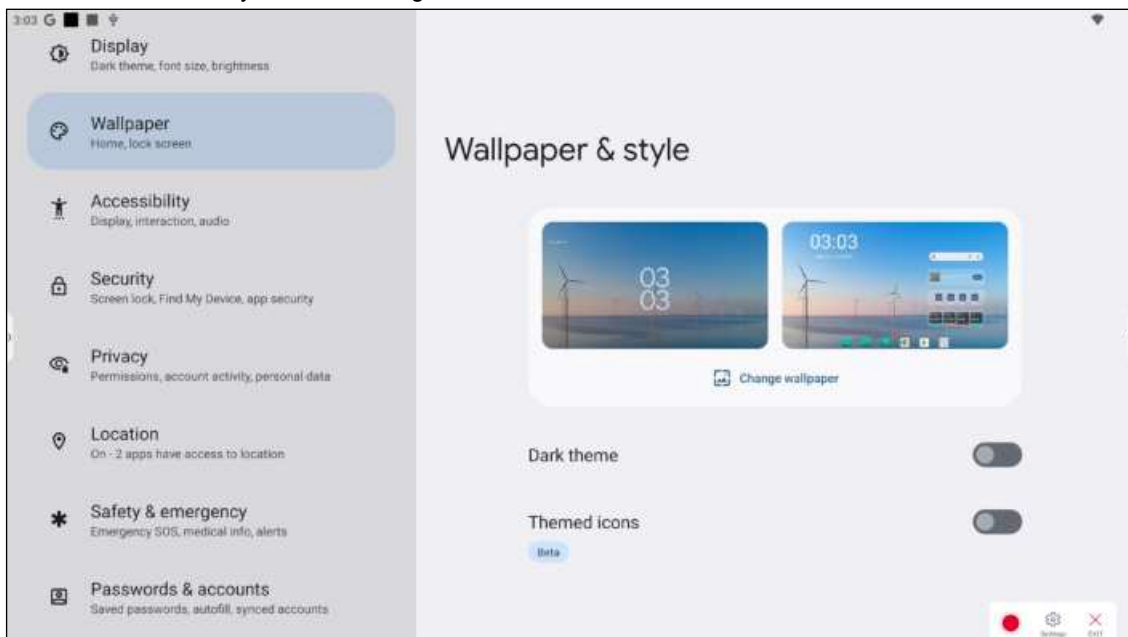

- Tippen Sie zum Hinzufügen weiterer Widgets zum Startbildschirm auf **Widgets**. Sie können nach einem Widget suchen und dieses aus der Liste wählen. Fügen Sie ein Widget hinzu, indem Sie es antippen und auf den Startbildschirm ziehen.

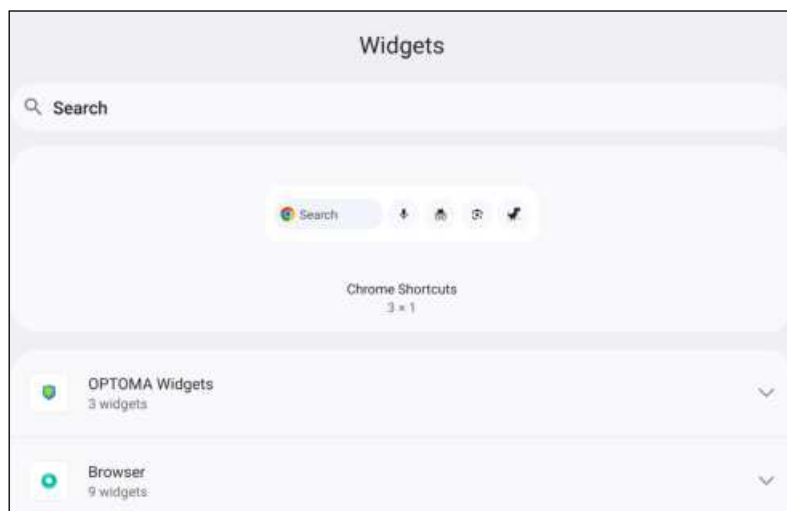

# GRUNDLEGENDE BEDIENUNG

**Hinweis:** Entfernen Sie ein Widget, indem Sie es antippen und zum oberen Rand des Bildschirms über das Wort „Entfernen“ ziehen.

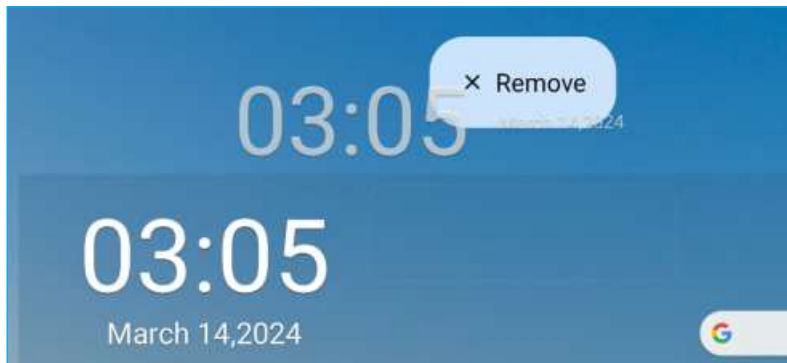

- Tippen Sie zum Aktivieren oder Deaktivieren der Benachrichtigungspunkte und zum Hinzufügen von App-Symbolen zum Startbildschirm auf **Startbildschirm-Einstellungen**.

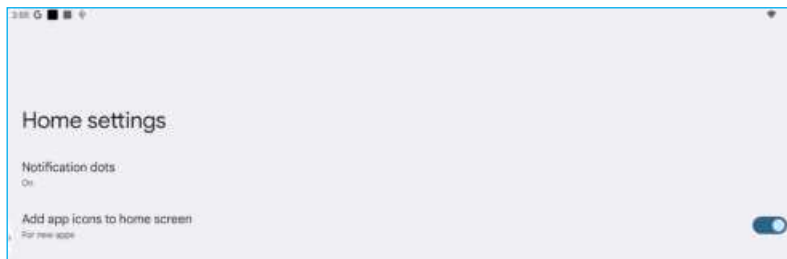

## Schnelleinstellungsfenster

Wischen Sie zum Öffnen der Schnelleinstellungen vom oberen Bildschirmrand nach unten.

Im Schnelleinstellungsfenster können Sie die Bildschirmhelligkeit anpassen, die Grundeinstellungen aufrufen, die Kontoeinstellungen konfigurieren (👤), das Einstellungsmenü öffnen (⚙️), den IFP abschalten oder neu starten (🔌) und die Benachrichtigungen lesen.

**Hinweis:** Tippen Sie zum Verwalten des Basiseinstellungsfensters auf .

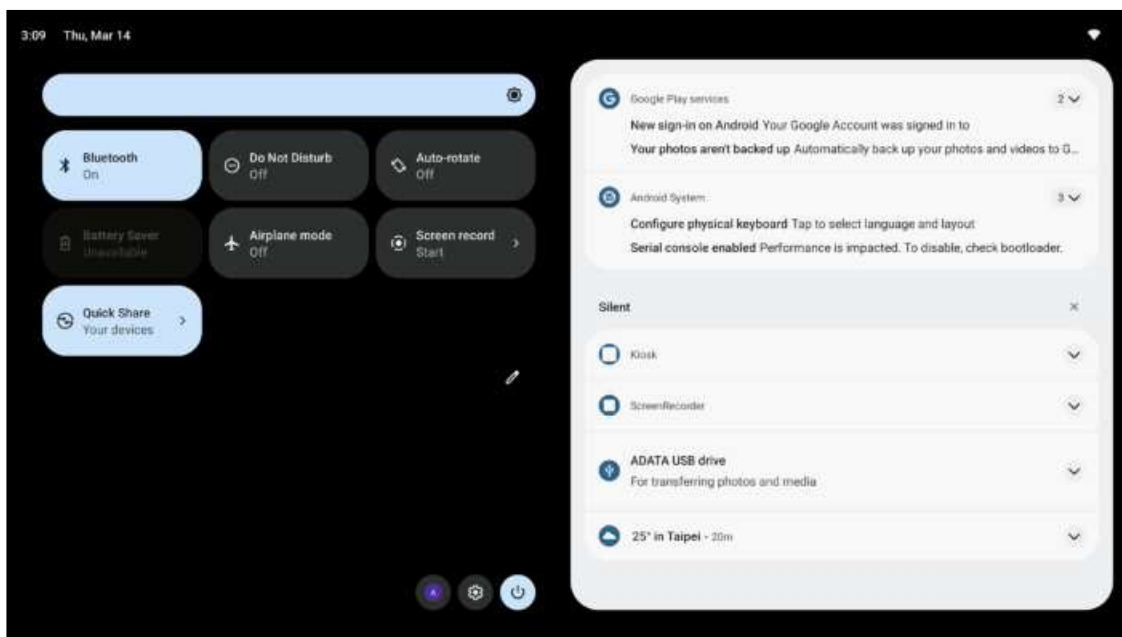

Schließen Sie das Schnelleinstellungsfenster, indem Sie zum oberen Bildschirmrand nach oben wischen.

# GRUNDLEGENDE BEDIENUNG

## Eingangsverknüpfungen verwalten

Verwalten Sie die Eingangsverknüpfungen am Startbildschirm, indem Sie auf  tippen. So können bis zu 4 Quellenverknüpfungen hinzufügen. Ändern Sie die Standardverknüpfungen, indem Sie zunächst auf die Verknüpfung tippen, die Sie entfernen möchten, und dann auf die Verknüpfung tippen, die Sie hinzufügen möchten. Diese Verknüpfungen, die am Startbildschirm erscheinen, werden mit grünen Kreisen gekennzeichnet. Tippen Sie nach Anordnung der Verknüpfungen zum Speichern der Einstellungen auf **Speichern**.

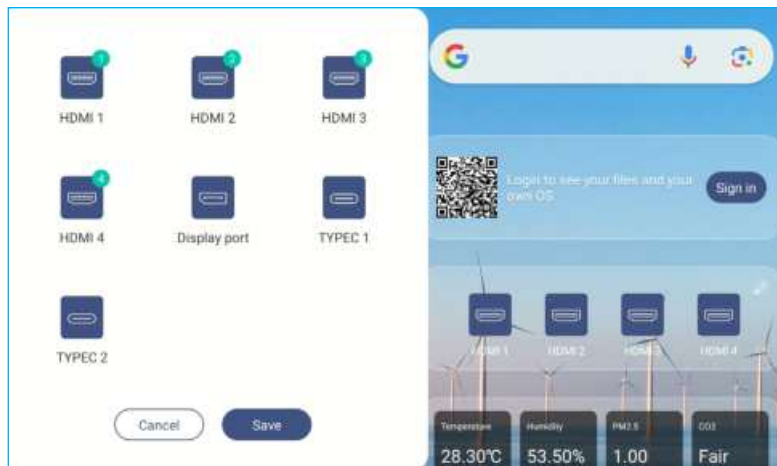

## Sensorfenster anzeigen

Wenn die Sensorbox installiert und mit dem IFP verbunden ist, können Sie die Umgebungsqualität überwachen. Tippen Sie zur Anzeige der Sensormessungen in einem Diagramm und zum Exportieren der Ergebnisse auf das Sensorfenster.





# APPS VERWENDEN

Tippen Sie in der seitlichen Symbolleiste auf **⋮** oder wischen Sie am Bildschirm nach oben, um alle Apps anzuzeigen.

**Hinweis:** Zur manuellen Installation einer Drittanbieter-Anwendung müssen Sie zunächst die Einstellung **Unbekannte Quellen** im Menü **Sicherheit** → **Erweiterte Einstellungen** aktivieren. Siehe "Configuring Security Settings" on page 51.

Anschließend können Sie die heruntergeladene APK- (Android Package) Datei in Ihrem System installieren.

**Wichtig!** Drittanbieter-Android-Apps können qualitativ variieren und einige enthalten möglicherweise sogar schadhafte Codes, die die Systemsicherheit beeinträchtigen und die Produktgarantie erlöschen lassen können. Optoma übernimmt keine Verantwortung für die Qualität, Sicherheit oder Eignung jeglicher Drittanbieter-Apps und ihrer Kompatibilität mit interaktiven Flachbildschirmen von Optoma. Optoma übernimmt keine Verantwortung oder Haftung in Bezug auf Schäden, Fehler, Nichtnutzbarkeit oder Sicherheitsprobleme, die als direktes oder indirektes Ergebnis der Installation von Drittanbieter-Apps auf dem interaktiven Flachbildschirm hervorgehen. Optomas Unterstützung bei der Korrektur von Problemen durch die Installation von Drittanbieter-Apps sind gebührenpflichtig und möglicherweise beschränkt. Informationen sind zum Zeitpunkt ihrer Niederschrift korrekt und können geändert werden.

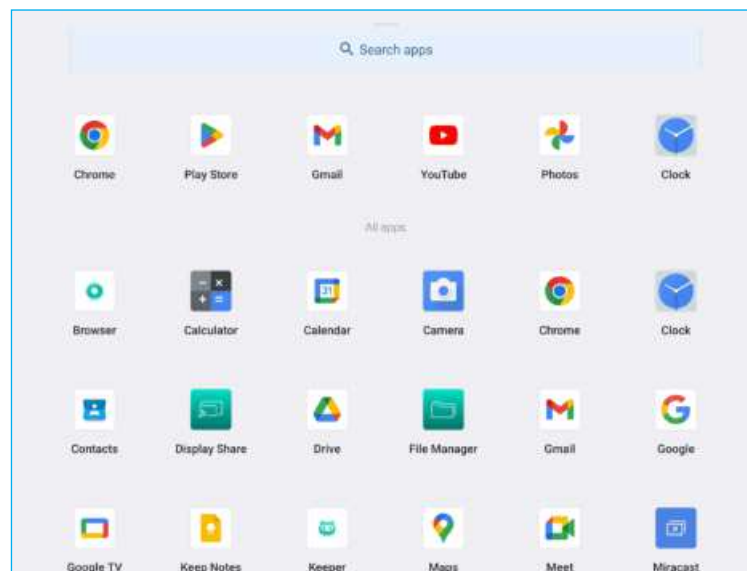

# APPS VERWENDEN

## Whiteboard

**Whiteboard** ist eine kooperative Online-Plattform, mit der Teams immer und überall gemeinsam Brainstorming betreiben, skizzieren und zusammenarbeiten können.

**Hinweis:** Eine detailliertere Funktionsvorstellung finden Sie unter <https://onlinemanual.optoma.com/whiteboard/>.





Tippen Sie am Startbildschirm auf  oder in der seitlichen Symbolleiste auf , um das **Whiteboard** zu öffnen.





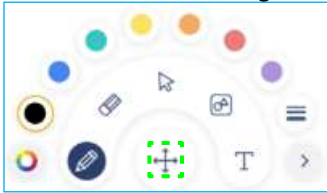



Gehen Sie zur Nutzung der App wie folgt vor:

1. Tippen Sie auf das Register **Neue Sitzung erstellen**. Wählen Sie dann einen Hintergrund oder eine Vorlage für Ihren Inhalt.  
**Hinweis:** Melden Sie sich zum Zugreifen auf Ihre Cloud-Sitzungen zunächst an **Whiteboard** an.  
 - Öffnen Sie eine kürzliche Sitzung, indem Sie auf das Register **Startseite** unter der Kategorie Kürzliches tippen. Tippen Sie dann auf die Sitzung, die Sie fortsetzen möchten.  
 - Öffnen Sie eine kooperative (in der Cloud gespeichert) oder nicht-kooperative (lokal gespeichert) Sitzung und tippen Sie unter der Kategorie Ihre Sitzung auf die Sitzung, die Sie fortsetzen möchten.
2. Tippen Sie auf **Erstellen** und nutzen Sie dann eine der in der nachstehenden Tabelle beschriebenen Aktivitäten:

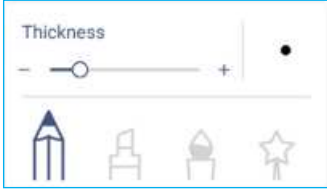

**Hinweis:** Die schwebende Symbolleiste beherbergt zahlreiche primäre Funktionen und Merkmale in der App **Whiteboard**, auf die hier detaillierter eingegangen wird.

Element		Beschreibung
	Schwebende Symbolleiste bewegen	Bildschirm zum Verschieben der schwebenden Symbolleiste an die gewünschte Stelle am Bildschirm antippen und ziehen oder lange antippen. 
	Schwebende Symbolleiste minimieren	Tippen Sie zum Minimieren der schwebenden Symbolleiste auf das Symbol  . Tippen Sie zum Erweitern der schwebenden Symbolleiste auf  .







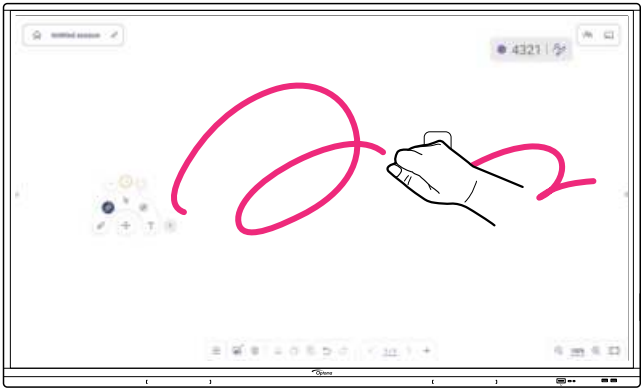



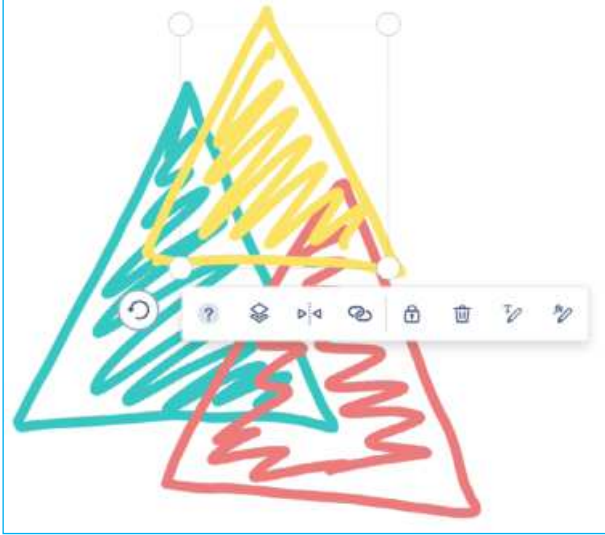







# APPS VERWENDEN

Element	Beschreibung
 <p>Stiftspitzenoptionen</p>	<p>Schreiben oder zeichnen Sie freihändig. Zur Auswahl der gewünschten Linienfarbe und -stärke antippen.</p>  <p>- Zeigen Sie weitere Stiftspitzenoptionen an, indem Sie zum Ausklappen und Anzeigen aller verfügbaren Optionen auf  tippen.</p>  <p>- Tippen Sie zum Ändern der Farbpalette auf . Sie können basierend auf dem Thema fünf Palettenfarben wählen oder diese individuell auswählen.</p>  <p><b>Wichtig!</b> Achten Sie darauf, das virtuelle Whiteboard nicht zu beschädigen. Verwenden Sie beim Schreiben und Zeichnen NUR den mitgelieferten Touchpen oder Ihre Finger.</p> <p><b>Hinweis:</b></p> <ul style="list-style-type: none"> <li>• Der Touchpen wird mit dünner und dicker Spitze geliefert. <b>Whiteboard</b> kann automatisch erkennen, welche Spitze (entsprechend  ) Sie nutzen, und zeigt die Optionen basierend auf der Spitzendicke.</li> <li>• Wenn Sie mit Ihren Fingern auf das virtuelle Whiteboard schreiben oder zeichnen, wird dies als dicke Stiftspitze eingestuft.</li> </ul>





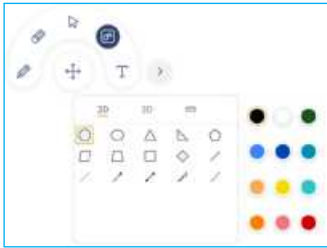





# APPS VERWENDEN

Element	Beschreibung
 Radierer	<p>Löscht Bereiche Ihrer Texte oder Zeichnungen. Wählen Sie die Radierergröße und ziehen Sie Ihre Finger über den Bereich, den Sie entfernen möchten.</p>  <p><b>Hinweis:</b> Sie können das Element am Whiteboard auch mit Ihrer Handfläche löschen.</p> 







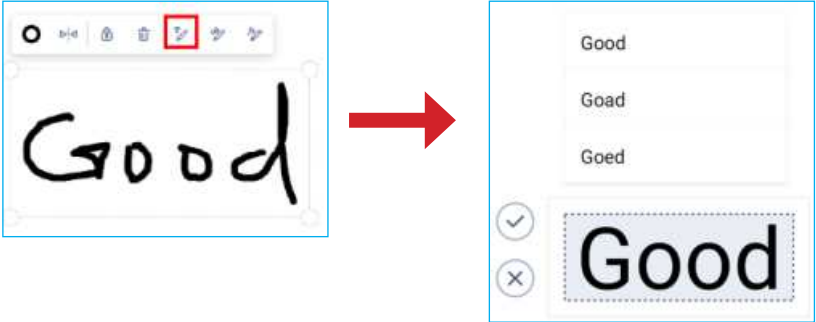
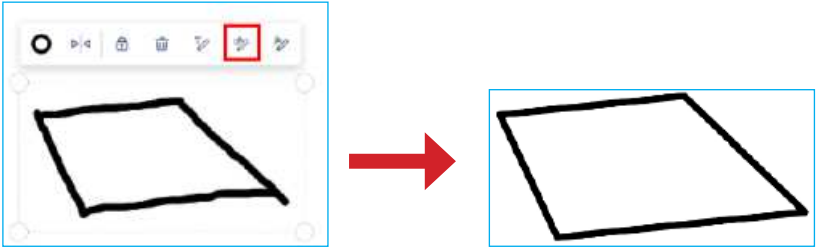

# APPS VERWENDEN

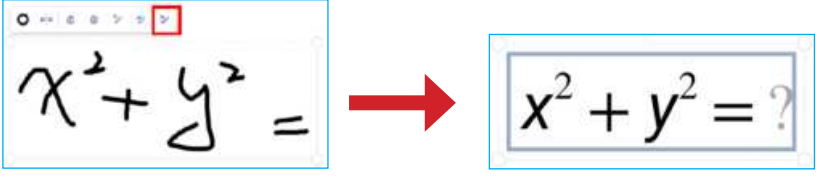
Element	Beschreibung
 Auswählen	<p>Wählen Sie ein Objekt auf dem Whiteboard. Tippen Sie zum Ändern des ausgewählten Bereichs auf eine der folgenden Optionen:</p>  <ul style="list-style-type: none"> <li>•  (Randpunkt) Vergrößern oder Verkleinern.</li> <li>•  Verwendung der freien Drehung.</li> <li>•  Ändern der Farbe.</li> <li>•  Anordnung des Objekts. Nach vorne bringen () oder nach hinten schicken ()</li> <li>•  Drehung um 90 Grad.</li> <li>•  Zuweisung eines Hyperlinks.</li> <li>•  Sperren des Objekts und der Position.</li> <li>•  Löschen.</li> <li>•  Erkennen von Symbolen.</li> <li>•  Erkennen von Funktionen.</li> <li>•  Ausschneiden.</li> <li>•  Kopieren.</li> <li>•  Einfügen.</li> </ul>
 Geometrische Form	<p>Zeichnen Sie eine geometrische Form. Zur Auswahl der gewünschten 2D- oder 3D-Form mit mehreren Farboptionen, zur Verwendung eines Lineals zur Messung von Abständen und Zeichnen von Linien oder zur Verwendung eines Winkelmessers zur Messung und Zeichnung von Winkeln antippen.</p> 
 Texteditor	<p>Öffnen Sie den Text hinzufügen und fügen Sie Text hinzu.</p> 





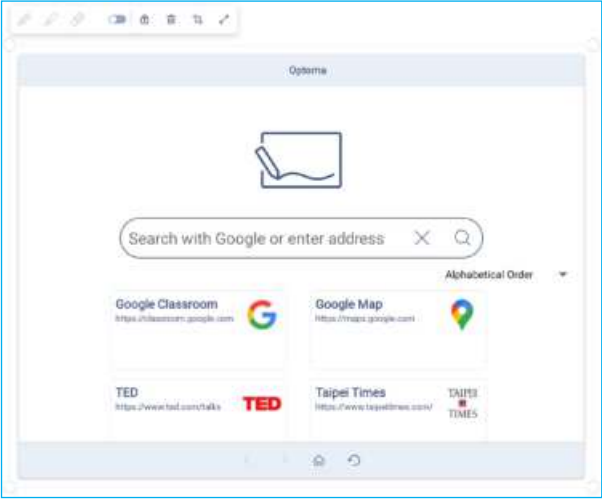





# APPS VERWENDEN

Element	Beschreibung
<p>Automatische Erkennung</p>	<p><b>Whiteboard</b> kann Ihre Handschrift oder Zeichnung erkennen und in ein digitales Format umwandeln.</p> <ol style="list-style-type: none"> <li>Auf den Bildschirm schreiben oder zeichnen.</li> <li>Verwenden Sie das Auswahltool  zur Auswahl von Text oder Zeichnung. Folgendes Menü wird eingeblendet:             <div data-bbox="799 495 1126 546" style="border: 1px solid black; padding: 2px; margin: 5px 0;">  </div> </li> <li>Tippen Sie auf eine der folgenden Optionen:             <ul style="list-style-type: none"> <li> Ändern der Farbe.</li> <li> Drehung um 90 Grad.</li> <li> Sperren des Objekts und der Position.</li> <li> Löschen.</li> <li> Erkennen von Symbolen. Wählen Sie den handschriftlichen Text und tippen Sie zum Annehmen auf  oder zum Ablehnen auf .</li> <li> Erkennung einer geometrischen Form.</li> </ul> </li> </ol> <div data-bbox="555 925 1374 1245" style="border: 1px solid black; padding: 10px; margin: 10px 0;">  </div> <div data-bbox="555 1305 1374 1552" style="border: 1px solid black; padding: 10px; margin: 10px 0;">  </div>

# APPS VERWENDEN











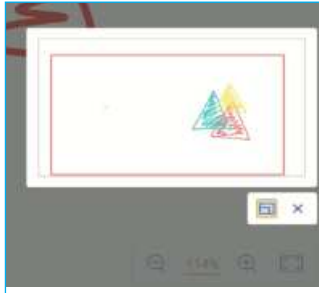

Element	Beschreibung
<p>Automatische Erkennung</p>	<ul style="list-style-type: none"> <li>  Erkennung der Funktion.           </li> </ul> 
<p>&gt; Weitere Tools</p>	<p>Tippen Sie auf eines der folgenden Werkzeuge:</p>  <ul style="list-style-type: none"> <li>  Suche nach Google-Bildern oder YouTube-Videos und Einbetten der Ergebnisse am Whiteboard.         </li> <li>  Hinzufügen einer Notiz () oder mehrerer Notizen () am Whiteboard.         </li> <li>  Zum Einbetten eines vollständig funktionalen Browser-Fensters. Sie können die Position des Browser-Fensters verriegeln, Bildschirmaufnahmen machen, die Größe ändern, die Position ändern, es löschen und mehr.         </li> </ul>  <ul style="list-style-type: none"> <li>  zum Einbetten einer Dokumentenkamera.         </li> </ul>
<p>+ Eine Seite zufügen.</p>	

# APPS VERWENDEN

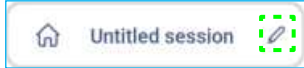
Element	Beschreibung
 Menü	<p>Tippen Sie auf eine der folgenden Optionen:</p> <ul style="list-style-type: none"> <li>• <b>Neu</b> zum Erstellen einer neuen Sitzung.</li> <li>• <b>Öffnen</b> zum Öffnen einer kooperativen oder nicht-kooperativen Sitzung.</li> <li>• <b>Speichern/Speichern unter</b> zum Speichern/Speichern unter des aktuellen Inhaltes als kooperative oder nicht-kooperative Sitzung.</li> <li>• <b>Importieren</b> zum Importieren einer JPG-, PNG- oder PDF-Datei.</li> <li>• <b>Exportieren</b> zum Exportieren der Sitzung als JPG-, PNG- oder PDF-Datei.</li> <li>• <b>Einstellungen</b> zum Öffnen des <b>Whiteboard</b>-Einstellungsmenüs. Anschließend können Sie die automatische Speicherung bei der nicht-kooperativen Sitzung de-/aktivieren, den Augenschutz-Schreibmodus de-/aktivieren, Handflächenunterdrückung de-/aktivieren, die schwebende Symbolleiste anpassen und die Software aktualisieren.</li> <li>• <b>Tutorial</b> zum Prüfen des <b>Whiteboard</b>-Tutorials.</li> <li>• <b>Teilen</b> zum Teilen der Whiteboard-Sitzung per QR-Code oder E-Mail.  <b>Hinweis:</b> Stellen Sie zum Teilen der Whiteboard-Sitzung per QR-Code sicher, dass das andere Gerät mit demselben WLAN verbunden ist wie der IFP.</li> </ul>
 Hintergrundoptionen	<p>Wählen Sie eine Hintergrundfarbe () oder wenden Sie eine Vorlage () auf Ihre Sitzung an. Sie können auch ein Bild auf Ihre Sitzung aus einem Speicher herunterladen oder den aktuellen Bildschirm als Bild in Ihren Speicher hochladen.</p>
Seitenmanager	<p>Hierüber können Sie alle in der aktuellen Sitzung involvierten Seiten anzeigen und verwalten. Tippen Sie auf eine der folgenden Optionen:</p> <div style="text-align: center; border: 1px solid #add8e6; padding: 5px; margin: 10px 0;">  </div> <ul style="list-style-type: none"> <li>•  zum Öffnen der vorherigen oder nächsten Seite.</li> <li>• Seitenzahl, zum Beispiel <b>2/3</b> zum Öffnen des Seitenmanagers.</li> </ul> <div style="border: 1px solid #add8e6; padding: 10px; margin: 10px 0;"> <div style="display: flex; justify-content: space-around; font-size: small;"> <span>1</span> <span>2</span> <span>3</span> </div> <div style="display: flex; justify-content: space-around; align-items: center;"> <div style="border: 1px solid #ccc; width: 150px; height: 80px; position: relative;">  </div> <div style="border: 2px solid #add8e6; width: 150px; height: 80px; position: relative;">  </div> <div style="border: 1px solid #ccc; width: 150px; height: 80px; position: relative;">  </div> </div> <p style="margin-top: 5px;">( Page 3 / 15 )</p> </div> <p>Tippen Sie auf  auf der linken Seite, um links eine Seite zuzufügen, oder auf der rechten Seite, um rechts eine Seite zuzufügen.</p> <p>Tippen Sie zum Löschen der ausgewählten Seite auf .</p>

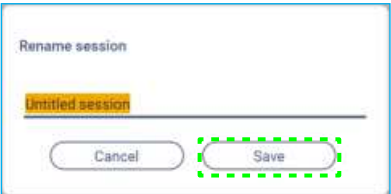

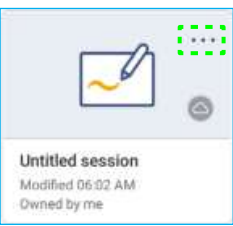

# APPS VERWENDEN

Element	Beschreibung
 <p>Zoom</p>	<p>Zum Vergrößern oder Verkleinern des Bildschirms. Tippen Sie dann zum Öffnen des Zoomvorschaufensters auf . Bewegen Sie das rote Kästchen in den Bereich, der am Bildschirm angezeigt werden soll, oder tippen Sie auf  und verwenden Sie zwei Finger zum Verschieben des Objekts am Bildschirm an Ihre gewünschte Position. Während des Vorschaumodus können Sie ein Objekt auch vergrößern und verkleinern, indem Sie zwei Finger am Bildschirm verschieben.</p>  <p>Tippen Sie zum Schließen des Zoomvorschaufensters auf .</p>
 <p>Eine Seite löschen</p>	<p>Alle Elemente/Objekte, die Sie auf der aktuellen Seite gezeichnet haben, löschen.</p>
 <p>Rückgängig</p>	<p>Ihre letzte Aktion rückgängig machen.</p>
 <p>Wiederholen</p>	<p>Ihre letzte Aktion rückgängig machen.</p>
<p>Sitzungsname</p>	<p>Der Standard-Sitzungsname ist „Sitzung ohne Namen“.</p>  <p><b>Hinweis:</b> Tippen Sie auf  neben dem Sitzungsnamen, um auf die Startprogramm-Seite von <b>Whiteboard</b> zuzugreifen.</p> <p>Sie können die Sitzung umbenennen, indem Sie  antippen und bei Aufforderung einen neuen Namen eingeben. Tippen Sie dann auf <b>Speichern</b>.</p>  <p><b>Hinweis:</b></p> <ul style="list-style-type: none"> <li>• Sie können die Sitzung auch im Startseite-Register von <b>Whiteboard</b> umbenennen. Wählen Sie die Sitzung und tippen Sie dann auf  =&gt; <b>Umbenennen</b>. Tippen Sie bei Aufforderung zum Speichern der Änderungen auf <b>Speichern</b>.</li> </ul>  <ul style="list-style-type: none"> <li>• Wenn Sie Sitzung mit dem Symbol  gekennzeichnet ist, bedeutet dies, dass es sich um eine aktive kooperative Sitzung handelt. Wenn es sich bei dem Symbol um  handelt, ist es eine inaktive kooperative Sitzung. Alle anderen Sitzungen sind nicht-kooperative Sitzungen. Stellen Sie zum Zugreifen auf kooperative Sitzungen sicher, dass Sie an <b>Whiteboard</b> angemeldet sind.</li> </ul>

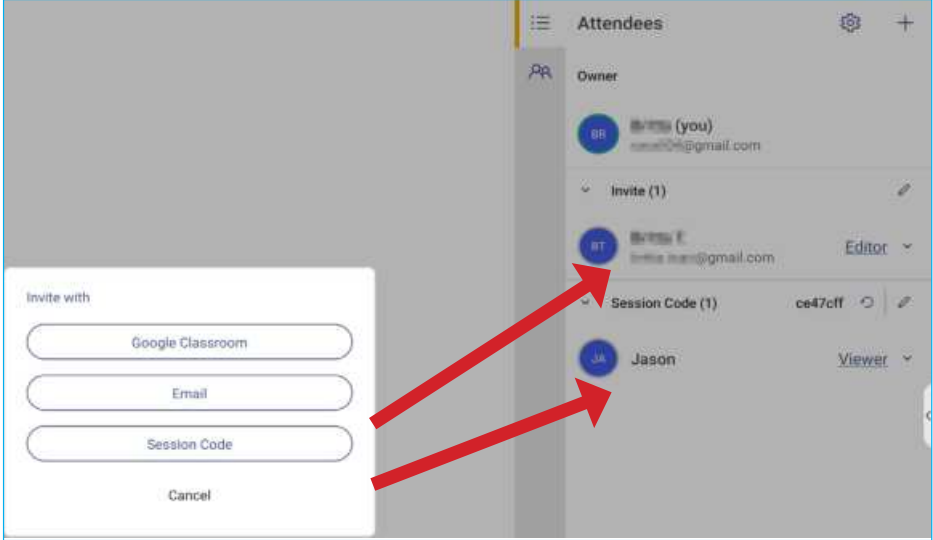
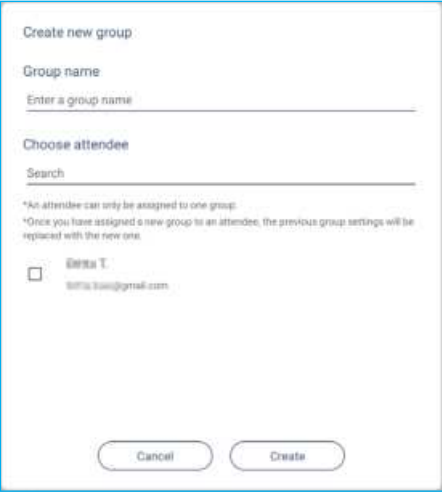

# APPS VERWENDEN

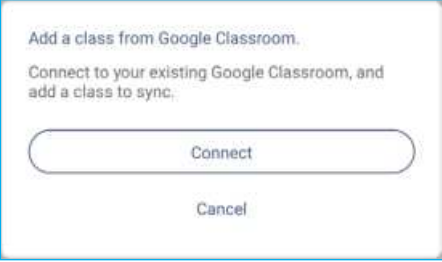
Element	Beschreibung
Anmelden	<p>Melden Sie sich zum Erstellen oder Öffnen bestehender Kollaborationssitzungen mit Ihrem <b>Whiteboard</b>- oder Google-Konto an <b>Whiteboard</b> an. Öffnen Sie das Kollaborationsregister auf der Startprogramm-Seite von <b>Whiteboard</b>. Tippen Sie dann auf <b>Anmelden</b>.</p>  <p>The screenshot shows the Whiteboard app interface. At the top, there is a header with the Whiteboard logo. Below the header, there are two tabs: 'Home' and 'Collaboration'. Under the 'Collaboration' tab, there are several options: 'Join with code', 'Create new session', 'Your session', 'Collaboration', and 'Non-Collaboration'. The 'Collaboration' option is highlighted with a blue background. In the center of the screen, there is a text prompt: 'Sign in to open collaboration session and session shared with you'. Below this prompt, there is a 'Sign in' button, which is highlighted with a red dashed box. At the bottom right of the screen, there is a 'Open' button.</p>

Element	Beschreibung
 Teilnehmerverwaltung	<p>Laden Sie Teilnehmer zur <b>Whiteboard</b>-Sitzung ein. Tippen Sie im Teilnehmer-Register auf ☰, tippen Sie auf + und wählen Sie dann eine der folgenden Optionen:</p>  <ul style="list-style-type: none"> <li>• Google Classroom</li> <li>• E-Mail</li> <li>• Sitzungscode</li> </ul> <p>Im Teilnehmer-Register können Sie dem Teilnehmer eine Rolle zuweisen (Betrachter oder Bearbeiter), Teilnehmer löschen (✎ ⇒ ⛔), den Sitzungscode erneuern (🔄) und die Teilnehmereinstellungen konfigurieren (⚙️).</p> <p>Tippen Sie zum Zugreifen auf das Gruppen-Register auf 👥. Tippen Sie dann auf + und geben Sie die Gruppeninformationen, wie Gruppennamen und Teilnehmer ein. Tippen Sie auf <b>Speichern</b>.</p>  <p>Tippen Sie zum Ändern der Gruppeneinstellungen auf ***.</p>
 Verwaltung von Google Classroom	<p>Tippen Sie zur Verbindung mit Ihrem bestehenden Google Classroom und zum Hinzufügen einer Klasse zur Synchronisierung auf <b>Verbinden</b>.</p> 

# APPS VERWENDEN

## Display Share





Tippen Sie am Startbildschirm auf  oder in der seitlichen Symbolleiste auf , um die Drahtlosfreigabe und Projektion über WLAN oder LAN zu starten.

**Hinweis:** Eine detailliertere Funktionsvorstellung finden Sie unter <https://onlinemanual.optoma.com/displayshare/>.

### Wichtig!

- Der IFP und Ihr Mobilgerät/Computer müssen mit demselben WLAN- oder LAN-Netzwerk verbunden sein.
- Stellen Sie während der Verwendung sicher, dass Sie Internetzugriff haben.

## Unterstützte Betriebssysteme für Casting

Display Share-Absender	Verfügbare Version
 Windows	Windows 8, 8.1, 10, 11 und aktueller
 Mac	MacOS 10.12 und aktueller
 iPhone	iOS 14 und aktueller
 Android	Android 9.0 und aktueller
 Chrome	Chromebook OS V74 und aktueller

## Proprietary Sharing

Merkmale	Betriebssystem
Webfreigabe (Web Sender)	Chrome-Browser
AirPlay-Unterstützung	iOS 14 und aktueller
ChromeCast	

# APPS VERWENDEN

## Mobilgerät

Scannen Sie bei eingeblendetem Anleitungsbildschirm den QR-Code, um die App **Display Share** herunterzuladen und auf Ihrem Mobilgerät zu installieren.

**Hinweis:** Sie können die App **Display Share** von der Website <https://www.optoma.com/displayshare> herunterladen.

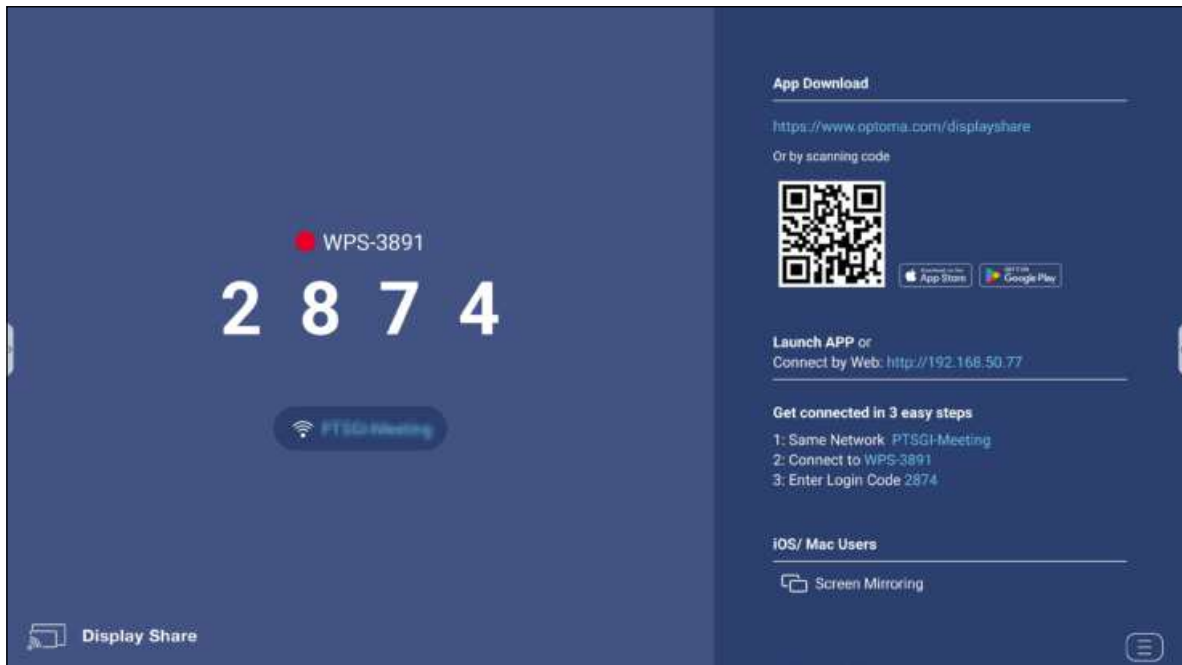

Befolgen Sie zur Verbindung mit IFP die nachstehenden Schritte:

**Hinweis:** Die Verbindungsschritte werden basierend auf einem iOS-Gerät beschrieben.

1. Starten Sie die App **Display Share** . Wählen Sie das Gerät, tippen Sie dann auf **Broadcast starten**.

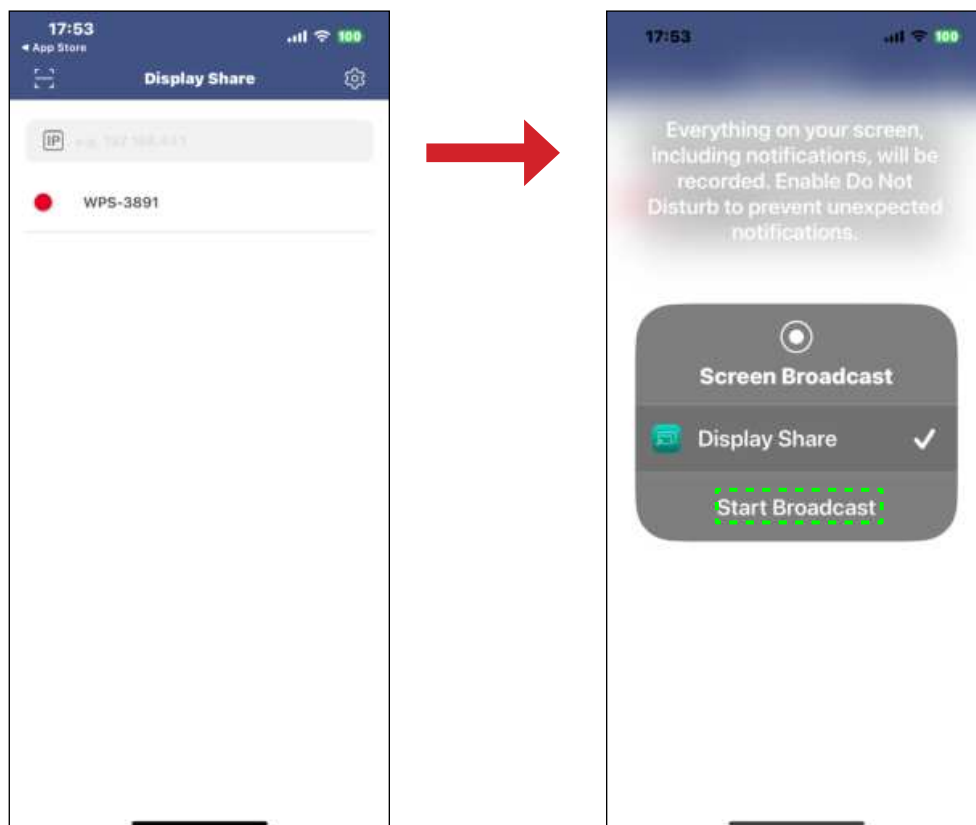

# APPS VERWENDEN

2. Geben Sie den **Anmeldecode** vom Startprogramm-Bildschirm ein und tippen Sie auf **Beitreten**.

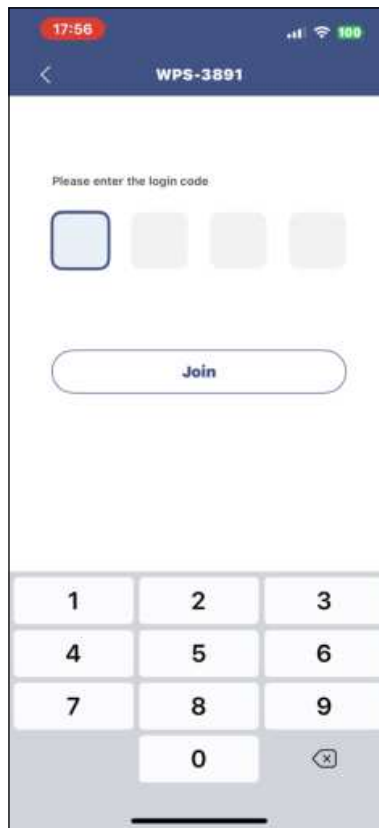

3. Tippen Sie auf eine der folgenden Optionen:

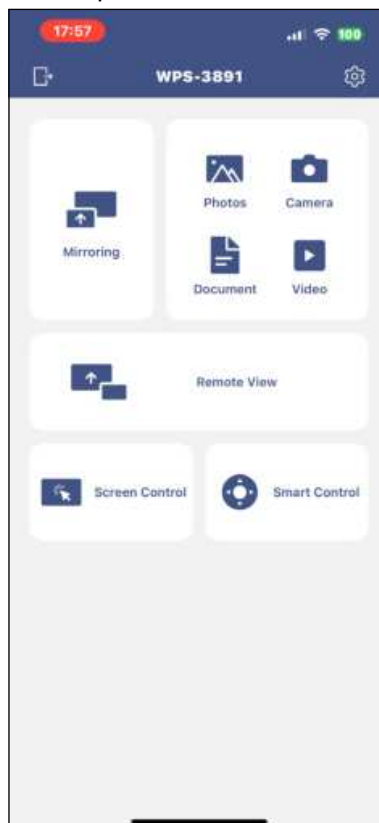

# APPS VERWENDEN

- **Spiegelung** zum Spiegeln des Bildschirms Ihres Mobilgerätes am IFP.
  - **Fotos** zum Anzeigen und Teilen von Fotos.
  - **Kamera** zum Streamen der Kamera Ihres Mobilgerätes am IFP.
  - **Dokument** zum Anzeigen und Teilen von Dokumenten.
  - **Video** zum Anzeigen und Teilen von Videos.
  - **Fernansicht** zum Spiegeln des IFP-Bildschirms an Ihrem Mobilgerät mit Anmerkungs- und Bildspeicherungsfunktion.
  - **Bildschirmsteuerung** zum Spiegeln des IFP-Bildschirms an Ihrem Mobilgerät. Sie können den IFP über Ihr Mobilgerät steuern.
  - **Intelligente Steuerung** zur Nutzung Ihres Mobilgerätes als Fernbedienung zur Steuerung Ihres IFP.
  - **Einstellungen**  zum Ändern des Nutzernamens Ihres Mobilgerätes, zum Anzeigen der **Display Share**-Version und zum Lesen der Open-Source-Lizenz.
4. Tippen Sie zum Stoppen des Bildschirm-Broadcasts auf .



## Computer

Sie können den Bildschirm Ihres Computers über den Chrome-Browser oder **Display Share** spiegeln. Öffnen Sie zur Verwendung einer dieser Optionen den Browser und geben Sie die IP-Adresse, die am Startprogramm-Bildschirm angezeigt wird, in das URL-Feld ein. Zum Beispiel <http://192.168.50.77> oder laden Sie **Display Share für Windows** herunter und installieren Sie es.



# APPS VERWENDEN

Starten Sie die Bildschirmübertragung, indem Sie **Display Share** auf Ihren Computer herunterladen.

1. Starten Sie die App **Display Share**  und klicken Sie auf das Gerät.
  - Wenn der IFP in der Raumliste nicht sichtbar ist, geben Sie die IP-Adresse des IFP manuell in das Adressfeld IP ein. Drücken Sie zum Starten der Suche nach dem Gerät **Enter**.



2. Geben Sie den Anmeldecode vom Startprogramm-Bildschirm ein und klicken Sie auf **Beitreten**.



3. Klicken Sie auf eine der folgenden Optionen:



- **Spiegelung** zum Spiegeln des Bildschirms Ihres Computers am IFP.
- **Fernansicht** zum Spiegeln des IFP-Bildschirms an Ihrem Computer mit Anmerkungs- und Bildspeicherungsfunktion.
- **Einstellungen**  zum Ändern des Nutzernamens, zum Anzeigen der **Display Share**-Version und zum Lesen der Open-Source-Lizenz.



# APPS VERWENDEN

- **Moderatormodus**  zum Starten der Moderatorverwaltung der Bildschirmfreigabe. Geben Sie Ihr Kennwort ein und klicken Sie auf **Starten**.

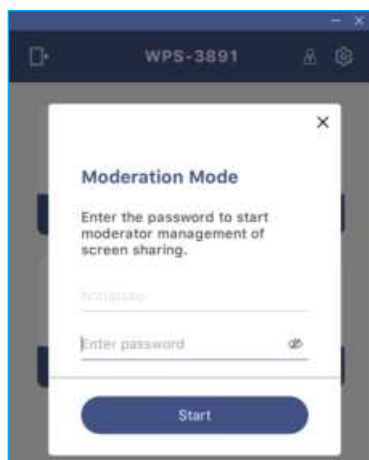

**Hinweis:** Beachten Sie zur Änderung des Admin-Kennwortes "Display Share Configuration" on page 90.

Sie können bis zu 4 Bildschirmen zur Anzeige am IFP wählen. Verlassen Sie den Moderationsmodus, indem Sie auf **Verlassen** und dann auf **Alle trennen** oder **Raum verlassen** klicken.

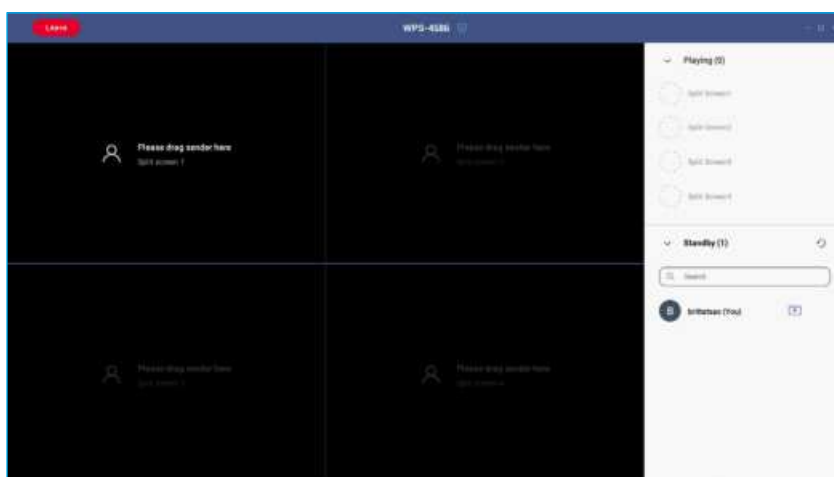

4. Klicken Sie zum Verlassen der App **Display Share** auf .



# APPS VERWENDEN

## Display Share-Konfiguration

Tippen Sie zum Öffnen des Display Share-Menüs auf .



Tippen Sie zur Konfiguration der Einstellungen von **Display Share** auf eines der folgenden Symbole:

- **Anmerkung** : Zum Öffnen des Anmerkungstools.
- **Gruppierung** : Zum Teilen des Bildschirms mit anderen Geräten.
- **Einstellungen** : Verwalten Sie die allgemeinen und die Moderatoreinstellungen, zeigen Sie die **Display Share**-App-Version an und lesen Sie die Open-Source-Lizenz. Tippen Sie zur Konfiguration der Einstellungen auf eine der folgenden Kategorien.
  - Allgemein-Register: Ändern Sie den Gerätenamen, zeigen Sie Konnektivitätsinformationen an, wählen Sie das Erneuerungsmuster des Anmeldecodes, aktivieren oder deaktivieren Sie das schwebende Fenster und die Verfügbarkeit der Apps **Airplay**, **Chromecast** und **Miracast**.

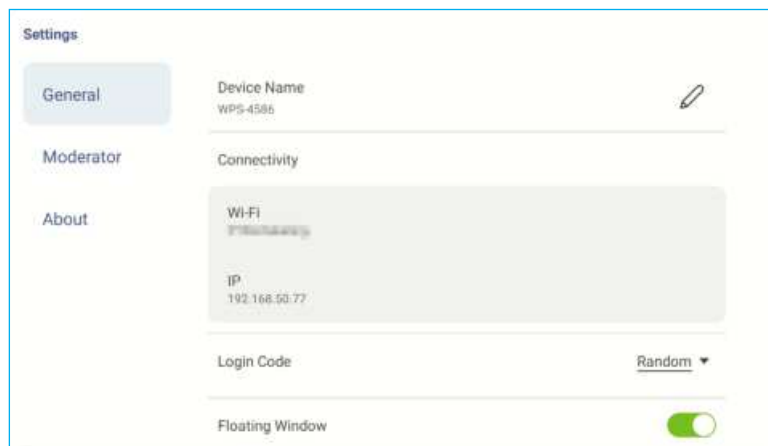

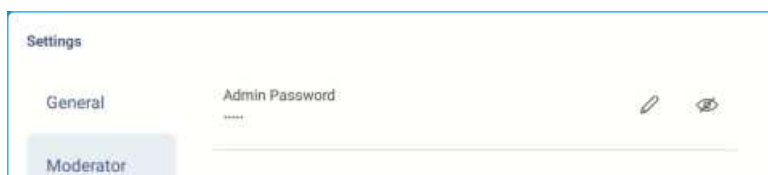

- Moderator-Register: Zum Ändern des Admin-Kennwortes.

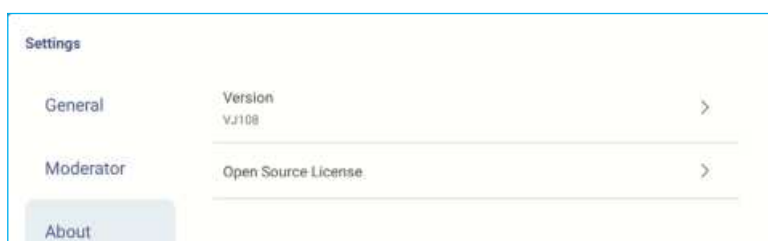

- Info-Register: Zeigen Sie die **Display Share**-App-Version an und lesen Sie die Open-Source-Lizenz.





# APPS VERWENDEN

- **Sitzung beenden** : Zum Beenden der Sitzung und zum Trennen aller verbundenen Geräte.
- **Schließen** : Zum Schließen des Menüs.

# APPS VERWENDEN

## Dateimanager





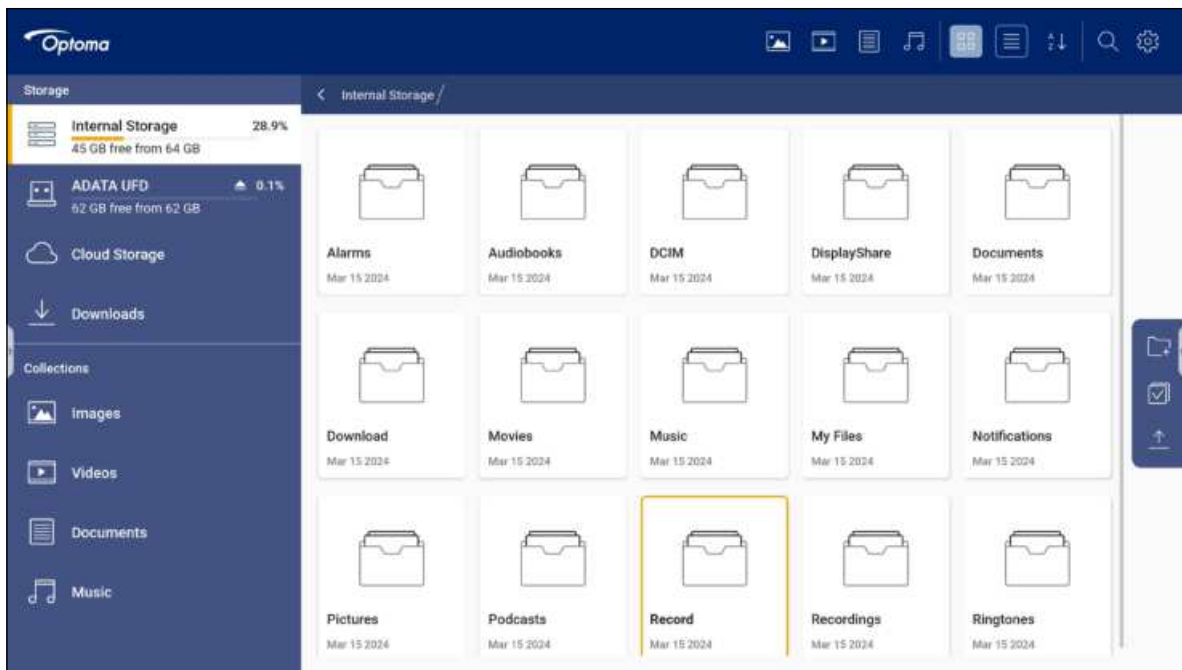





Tippen Sie auf  am Startbildschirm oder auf  ⇒  in der seitlichen Symbolleiste.

### Dateien verwalten















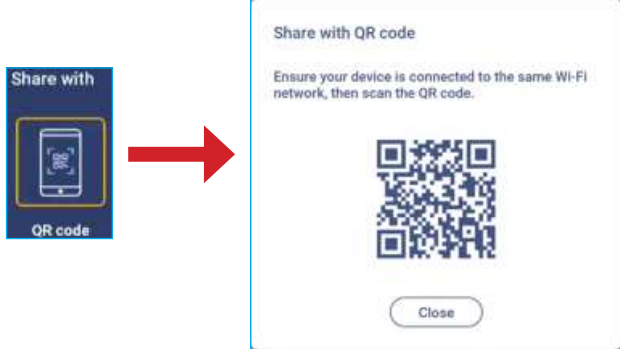

Wählen Sie einen Speicherort und suchen Sie nach einer Datei oder einem Ordner die/den Sie anzeigen möchten. Tippen Sie die Datei oder den Ordner zum Öffnen zweimal an.

Die nachstehende Tabelle hilft Ihnen bei der Navigation im **Dateimanager** und seinen enthaltenen Funktionen und Merkmalen.

Element		Beschreibung
	Bilder	Zeigt nur Bilddateien am ausgewählten Speicherort.
	Videos	Zeigt nur Videodateien am ausgewählten Speicherort.
	Dokument	Zeigt nur Dokumentdateien am ausgewählten Speicherort.
	Musik	Zeigt nur Audiodateien am ausgewählten Speicherort.
	Miniaturbildansicht	Zeigt Dateien und Ordner als Miniaturbilder.
	Listenansicht	Zeigt Dateien und Ordner als Liste.
	Anordnen	Ordnet Dateien und Ordner nach Namen oder Datum in aufsteigender oder absteigender Reihenfolge.
	Suche	Sucht Dateien und Ordner nach Suchbegriffen oder Namen.
	Softwareversion	Zur Anzeige der Softwareversion und zur App-Aktualisierung (falls erforderlich).
	Neuer Ordner	Fügt einen neuen Ordner hinzu.

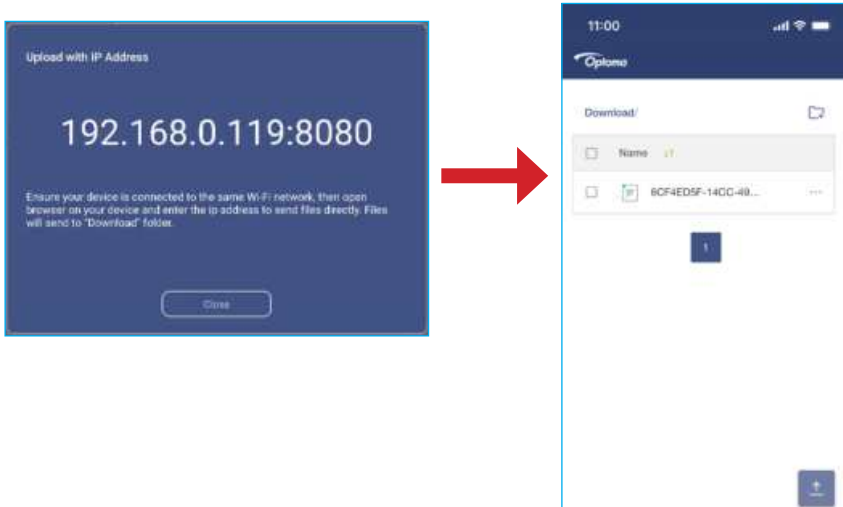
# APPS VERWENDEN

Element	Beschreibung
 <p>Auswählen</p>	<p>Zur Auswahl von Dateien und Ordnern. Tippen Sie bei Auswahl auf eine der folgenden Optionen:</p> <ul style="list-style-type: none"> <li> Ihre letzte Aktion rückgängig machen.</li> <li> Alle Elemente aus-/abwählen.</li> <li> Element(e) ausschneiden und einfügen.</li> <li> Element(e) kopieren und einfügen.</li> <li> Element(e) löschen.</li> <li> Element umbenennen.</li> <li> Element über QR-Code teilen.</li> </ul> <p><b>Hinweis:</b> Stellen Sie zur Dateifreigabe über QR-Code sicher, dass Ihr Mobilgerät mit demselben Netzwerk verbunden ist wie der IFP.</p> <div style="text-align: center;">  </div> <ul style="list-style-type: none"> <li> Element(e) komprimieren.</li> <li> Element(e) an einen anderen Ort verschieben/kopieren oder Einzelheiten zum Element anzeigen.</li> </ul>
 <p>Element(e) freigeben</p>	<p>Geben Sie ein oder mehrere Elemente per Webbrowser zwischen dem IFP und Ihrem Mobilgerät frei.</p> <div style="text-align: center;">  </div> <p><b>Hinweis:</b></p> <ul style="list-style-type: none"> <li>Standardmäßig werden alle Elemente, die Sie auf den IFP hochladen, im Ordner <b>Download</b>  gespeichert.</li> <li>Stellen Sie zum Hochladen von Elementen sicher, dass Ihr Mobilgerät mit demselben Netzwerk verbunden ist wie der IFP.</li> </ul>

# APPS VERWENDEN

## Cloud-Speicher

Tippen Sie zum Erstellen eines Kontos auf **Dateimanager**  ⇒ **Cloud-Speicher**  oder verwenden Sie ein bestehendes Konto zum Zugreifen auf Ihren Cloud-Speicher.

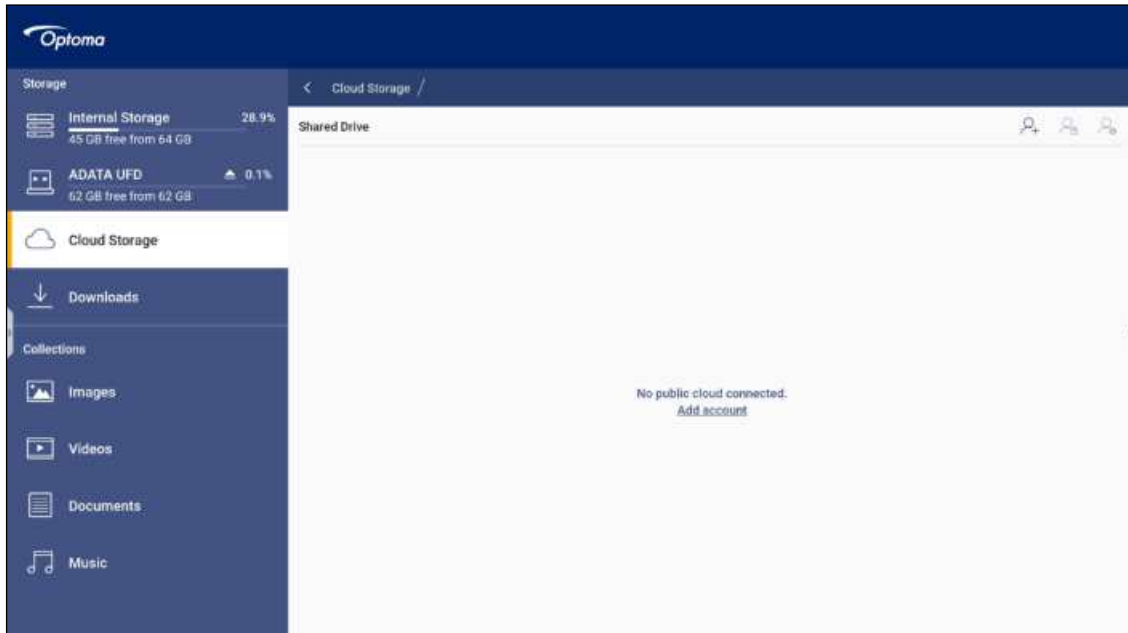

So erstellen Sie ein Konto:

1. Tippen Sie auf  oder **Konto zufügen**.
2. Wählen Sie das Laufwerkstyp.

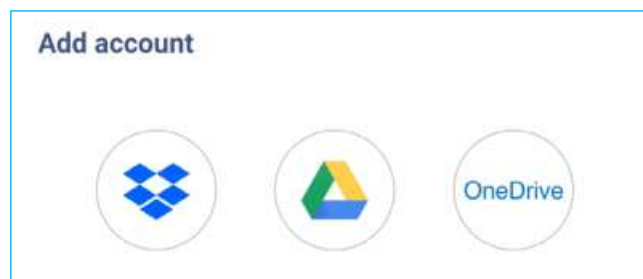

3. Befolgen Sie zum Erstellen eines Kontos oder zur Anmeldung an Ihrem bestehenden Konto die Bildschirmanweisungen.
4. Nach erfolgreicher Anmeldung werden Sie zur Festlegung einer Sicherheits-PIN aufgefordert. Tippen Sie auf **Setup**, um eine PIN festzulegen, oder auf **Überspringen**, um diesen Schritt zu überspringen.

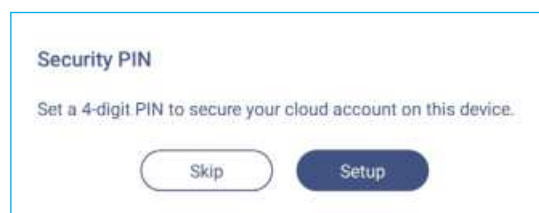



**Hinweis:** Der PIN-Code dient dem Schutz des Cloud-Speichers des Nutzer vor illegalem Zugriff. Wenn sich der Systemstatus ändert (zum Beispiel vom Bereitschafts- in den Normalmodus, von ausgeschalteter zu eingeschalteter Hintergrundbeleuchtung), muss ein Nutzer den PIN-Code zur Verifizierung eingeben, damit er Zugriff auf den Cloud-Speicher erhält.

# APPS VERWENDEN

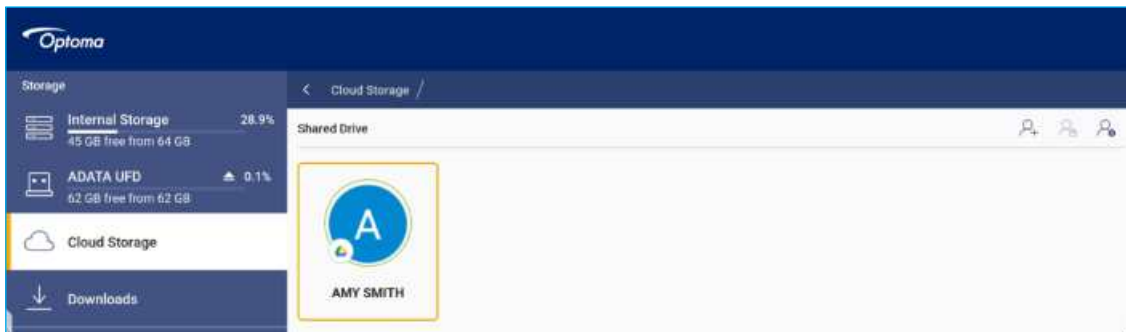
Ihr Konto wird im Menü **Cloud-Speicher** aufgelistet.



5. Tippen Sie zur Verwaltung Ihres/Ihrer Cloud-Speicherkontos/-konten im **Dateimanager** auf eine der folgenden Optionen:

-  zum Zufügen eines anderen Cloud-Speicherkontos.
-  zum Sperren des Cloud-Speicherkontos.
-  zum Löschen des Cloud-Speicherkontos.

**Hinweis:** Durch Sperren und Löschen des Cloud-Speicherkontos im **Dateimanager** wird nur der Zugriff auf diesen Cloud-Speicher im **Dateimanager** verhindert oder entfernt. Der Cloud-Speicher wird nicht an seinem ursprünglichen Ort, z. B. in Google, gesperrt oder gelöscht.

Befolgen Sie zum Hinzufügen von PIN-Sicherheit zum Cloud-Konto bei Übersprungen während der Einrichtung diese Schritte:

1. Wählen Sie zur Einrichtung der PIN **Einrichtung**.

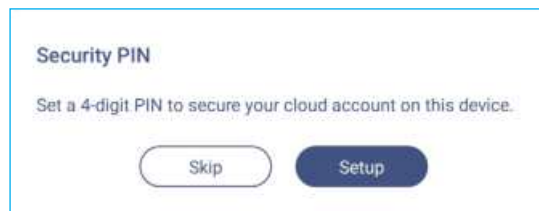

2. Geben Sie einen PIN-Code (4-stellige Nummer) in das Feld *Eine neue PIN eingeben* ein. Geben Sie den neuen PIN-Code in das Feld *PIN erneut eingeben* erneut ein.

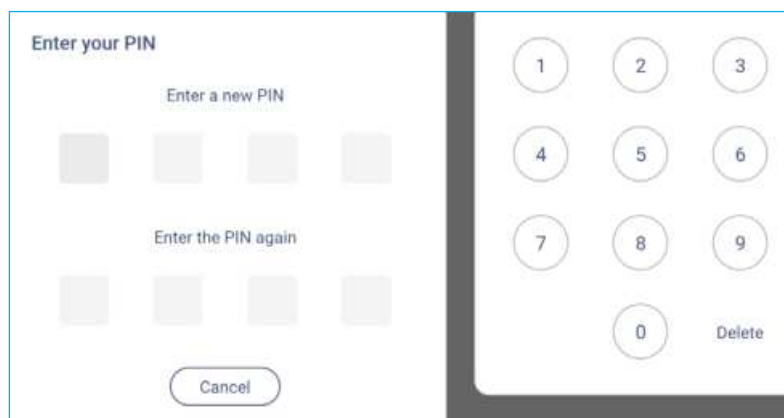

# APPS VERWENDEN

**Hinweis:** Sie müssen den PIN-Code nach erfolgreicher Anmeldung nur einmal eingeben.

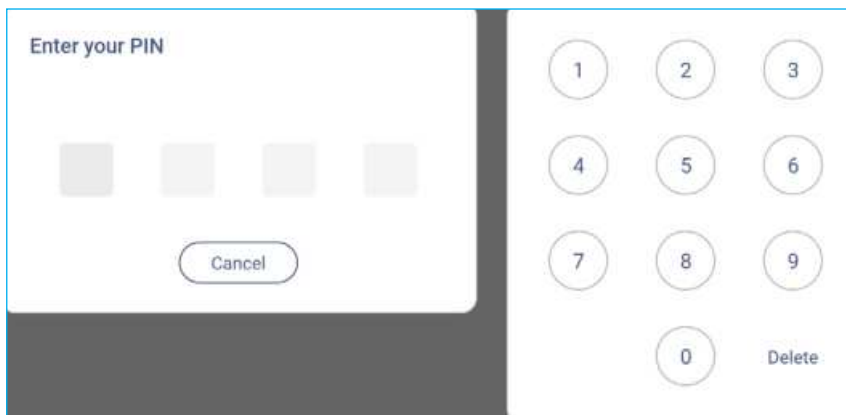

## Multimediateien wiedergeben

### Unterstützte Multimedia-Formate

#### Film

Datei	Codec		
Erweiterung	Video	Audio	Maximales Übertragungsverhältnis
.3gp/3GP2	H.263	Mpeg1/2 Layer1/2/3, AAC-LC, PCM	Max. Auflösung: SQCIF (128 x 96), QCIF (176 x 144), CIF (352 x 288), 4CIF (704 x 576) 30 Bilder/s, 38,4 Mb/s
	H.264		Max. Auflösung: 7680 x 4320 30 Bilder/s (60 Bilder/s für einfachen Stream), 80 Mb/s
.avi	H.264	Mpeg1/2 Layer1/2/3, AAC-LC, PCM	Max. Auflösung: 7680 x 4320 30 Bilder/s, 80 Mb/s
	Mjpeg		Max. Auflösung: 1920 x 1088 30 Bilder/s, 45 Mb/s
.dat	mpeg1/2	Mpeg1/2 Layer1/2/3	Max. Auflösung: 1920 x 1088 30 Bilder/s, 38,4 Mb/s
.flv	H.264	Mpeg1/2 Layer1/2/3, AAC-LC, PCM	Max. Auflösung: 7680 x 4320 30 Bilder/s (60 Bilder/s für einfachen Stream), 80 Mb/s
.mkv	Mpeg-4	Mpeg1/2 Layer 2, AAC, FLAC, Vorbis	Max. Auflösung: 1920 x 1088 30 Bilder/s, 80 Mb/s
	H.264		Max. Auflösung: 7680 x 4320 30 Bilder/s (60 Bilder/s für einfachen Stream), 80 Mb/s
.mov	Mpeg-4	Mpeg1/2 Layer1/2/3, AAC-LC, PCM	Max. Auflösung: 1920 x 1088 30 Bilder/s, 80 Mb/s
	H.264		Max. Auflösung: 7680 x 4320 30 Bilder/s (60 Bilder/s für einfachen Stream), 80 Mb/s
.mp4	Mpeg-4	Mpeg1/2 Layer1/2/3, AAC-LC, PCM	Max. Auflösung: 1920 x 1088 30 Bilder/s, 80 Mb/s
	H.264		Max. Auflösung: 7680 x 4320 30 Bilder/s (60 Bilder/s für einfachen Stream), 80 Mb/s
.VOB	mpeg1/2	Mpeg1/2 Layer1/2/3	Max. Auflösung: 1920 x 1088 30 Bilder/s, 80 Mb/s
.mpg.mpeg	mpeg1/2	Mpeg1/2 Layer1/2/3, AAC-LC, PCM	Max. Auflösung: 1920 x 1088 30 Bilder/s, 80 Mb/s
.webm	vp9	Mpeg1/2 Layer1/2/3, AAC-LC, PCM, opus	Max. Auflösung: 7680 x 4320 60 Bilder/s, 80 Mb/s
	vp8		Max. Auflösung: 1920 x 1088 30 Bilder/s, 38,4 Mb/s
.ts	H.265	Mpeg1/2 Layer1/2/3, AAC-LC, PCM, opus	Max. Auflösung: 7680 x 4320 60 Bilder/s, 100 Mb/s
	mpeg1/2		Max. Auflösung: 1920 x 1088 30 Bilder/s, 80 Mb/s
	H.264		Max. Auflösung: 7680 x 4320 30 Bilder/s (60 Bilder/s für einfachen Stream), 80 Mb/s



# APPS VERWENDEN

## Audio

Datei	Format	Audiocodec	Unterstützter Bereich
.aac	AAC, M4A	ADIF, ATDS Header AAC-LC, AAC-ELD	Abtastrate: 8 kHz bis 48 kHz Bitrate: Nicht verfügbar
.mpeg	MP1, MP2, MP3	MPEG1/2/2.5 Audio Layer1/2/3	Abtastrate: 8 kHz bis 48 kHz Bitrate: 8 kbps bis 320 kbps, CBR und VBR
.flac	FLAC	Kompressionsstufe 0 bis 8	Abtastrate: 8 kHz bis 48 kHz Bitrate: Nicht verfügbar
.ape	Monkey's Audio	/	/
.opus	OPUS	OPUS	Abtastrate: 8 kHz bis 48 kHz Bitrate: 32 kbps bis 9612 kbps
.mp3	MPEG Audio Layer 3	MPEG1/2 Layer3	Abtastrate: 8 kHz bis 48 kHz Bitrate: 8 kbps bis 320 kbps
.ogg	OGG, OGA, Vorbis	Q1 bis Q10	Abtastrate: 8 kHz bis 48 kHz Bitrate: Nicht verfügbar
.mid	XMF, MXMF, RTTTL, RTX, OTA, IMY	Midi Typ 0 und 1, DLS Version 1 und 2, XMF und Mobile XMF, RTTTL/RTX, OTA, iMelody	Abtastrate: Nicht verfügbar Bitrate: Nicht verfügbar
.wav	WAV	MS-ADPCM, IMA-ADPCM, PCM	Abtastrate: 8 kHz bis 48 kHz Bitrate: Nicht verfügbar

## Foto

Datei	Format	Unterstützter Bereich	Anmerkungen
.jpeg/jpg	JPEG	48 x 48 Pixel bis 65536 x 65536 Pixel	(1) Nicht unterstützter Non-interleaved-Scan (2) Software-Unterstützung von SRGB JPEG (3) Software-Unterstützung von Adobe RGB JPEG
.png	PNG	/	/
.bmp	BMP	/	/
.gif	GIF	/	/

# APPS VERWENDEN

## Videos wiedergeben

Wählen Sie das Video, das Sie wiedergeben möchten, und tippen Sie es zum Starten der Wiedergabe zweimal an .

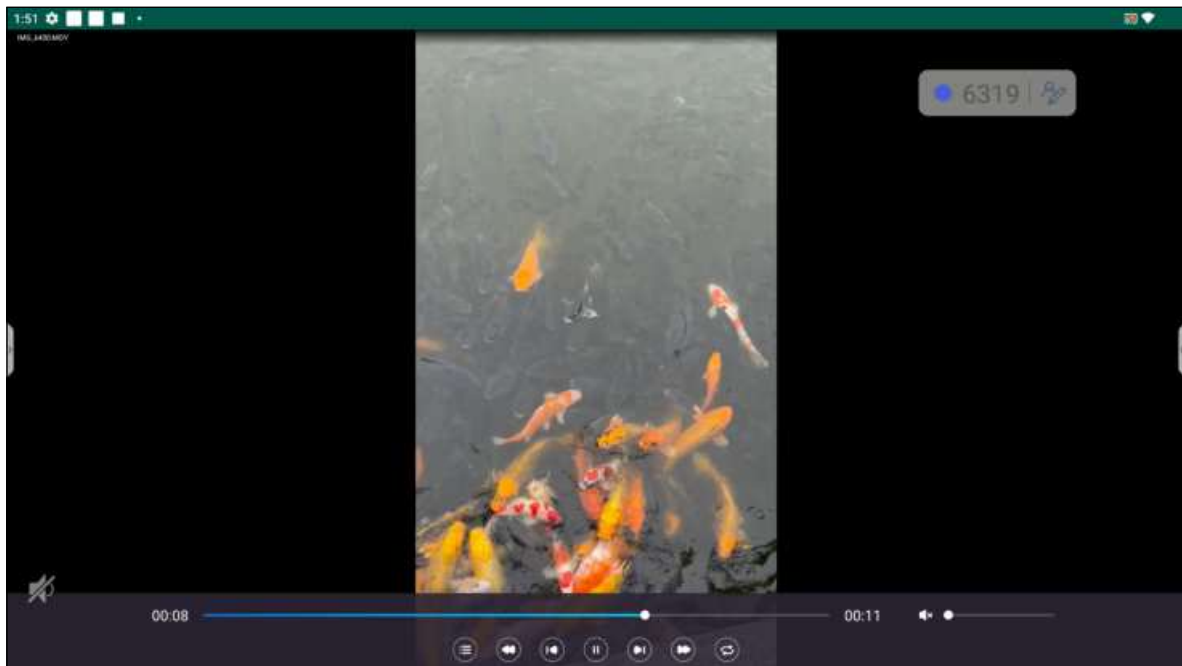

Während der Wiedergabe können Sie zum Öffnen der Wiedergabesteuerung auf den Bildschirm tippen. Tippen Sie dann auf eine der folgenden Optionen:

Element		Beschreibung
	List (Liste)	Videominiaturbilder anzeigen.
	Rücklauf	Videorücklauf aktivieren.
	Vorheriges Video	Zum vorherigen Video springen.
	Pause / Wiedergabe	Tippen Sie zum Anhalten der Wiedergabe auf . Tippen Sie zum Fortfahren auf .
	Nächstes Video	Zum nächsten Video springen.
	Schnellvorlauf	Video-Schnellvorlauf aktivieren.
	Wiederholte/einmalige Wiedergabe.	Tippen Sie zur Endloswiedergabe aller Videodateien auf  oder zur Endloswiedergabe der aktuellen Videodatei auf . Tippen Sie auf , wenn alle Videos in der Liste einmal abgespielt werden sollen.
	Lautstärkeregelung	Passen Sie die Lautstärke an.

**Hinweis:** Sie können die Wiedergabe stoppen, indem Sie die seitliche Symbolleiste öffnen und auf tippen oder die **Zurück**-Taste an der Fernbedienung drücken. Wählen Sie bei Anzeige der Bestätigungsmeldung **Bestätigen**.

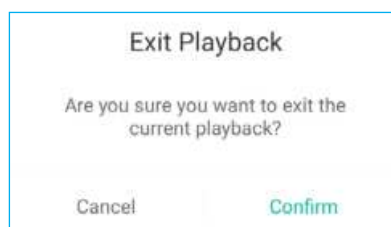







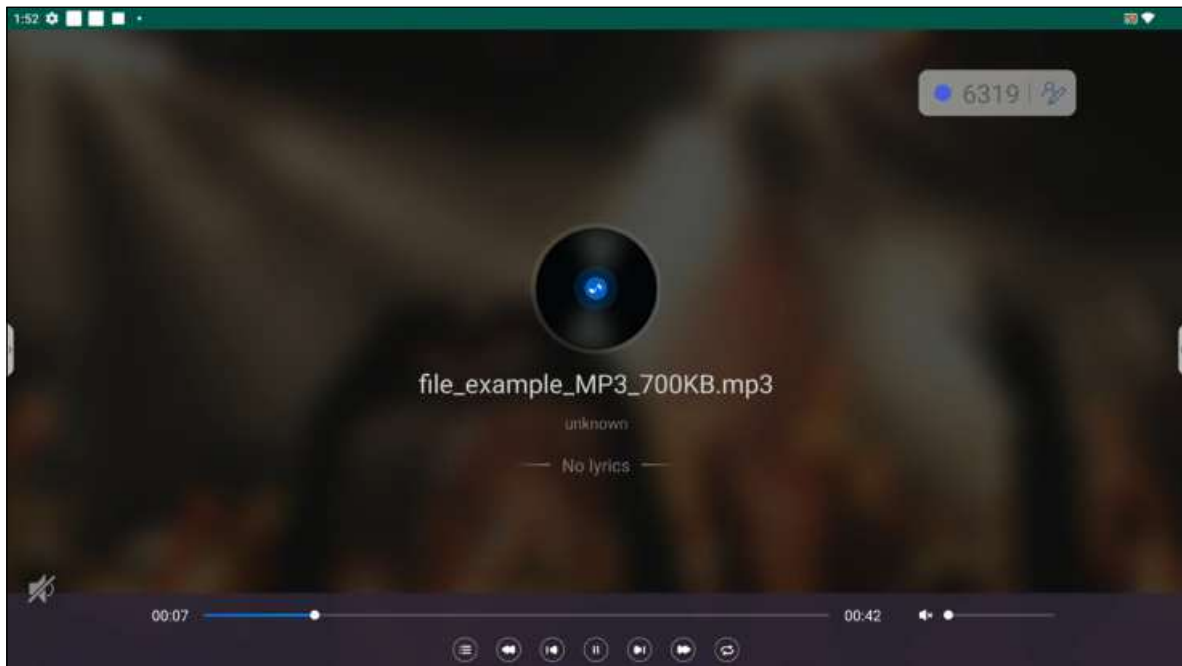





# APPS VERWENDEN

## Musik wiedergeben

Wählen Sie den Audi track, den Sie wiedergeben möchten, und tippen Sie es zum Starten der Wiedergabe zweimal an.



Während der Wiedergabe können Sie zum Öffnen der Wiedergabesteuerung auf den Bildschirm tippen. Die nachstehende Tabelle erläutert die in der Wiedergabesteuerung verfügbaren Funktionen.

Element		Beschreibung
	List (Liste)	Titelliste anzeigen.
	Rücklauf	Titelrücklauf aktivieren.
	Vorheriger Titel	Zum vorherigen Titel zurückkehren.
	Pause / Wiedergabe	Tippen Sie zum Anhalten der Wiedergabe auf  . Tippen Sie zum Fortfahren auf  .
	Nächster Titel	Zum nächsten Titel springen.
	Schnellvorlauf	Titel-Schnellvorlauf aktivieren.
	Wiederholte/einmalige Wiedergabe.	Tippen Sie zur Endloswiedergabe aller Titel auf  oder zur Endloswiedergabe des aktuellen Titels auf  . Tippen Sie auf  , wenn alle Titel in der Liste einmal abgespielt werden sollen.
	Lautstärkeregelung	Passen Sie die Lautstärke an.

**Hinweis:** Sie können die Wiedergabe stoppen, indem Sie die seitliche Symbolleiste öffnen und auf  tippen oder die **Zurück**-Taste an der Fernbedienung drücken. Wählen Sie bei Anzeige der Bestätigungsmeldung **Bestätigen**.

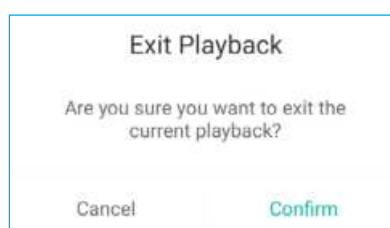







# APPS VERWENDEN

## Bilder anzeigen

Wählen Sie das Bild, das Sie anzeigen möchten, und tippen Sie es zum Öffnen am Bildschirm zweimal an.



Tippen Sie zum Öffnen der Bildsteuerung auf den Bildschirm. Die nachstehende Tabelle erläutert die in der Bildsteuerung verfügbaren Funktionen.

Element		Beschreibung
	Vergrößern/Verkleinern	<p>Bild vergrößern oder vergrößertes Bild verkleinern.</p> <ul style="list-style-type: none"> <li>Alternativ können Sie den Bildschirm mit zwei Fingern berühren und diese zum Vergrößern auseinander und zum Verkleinern zusammen führen.</li> </ul>
	Tatsächlich	Zeigt das Bild in seiner tatsächlichen Größe an.
	Drehen	Dreht das Bild im Uhrzeigersinn.
	Markieren	Versieht das Bild mit einer Anmerkung.
	Einstellungen	<ul style="list-style-type: none"> <li>Konfigurieren Sie die Diaschauseinstellungen und tippen Sie zum Starten der Diaschau auf <b>Im Vollbildmodus anzeigen</b>. Tippen Sie zum Stoppen der Diaschau auf .</li> <li>Tippen Sie zur Einstellung des Bildes als Gerätehintergrundbild auf <b>AIs Hintergrundbild festlegen</b>.</li> </ul>
	List (Liste)	Zeigt die Bilderliste.

**Hinweis:** Sie können zum Dateimanager zurückkehren, indem Sie die seitliche Symbolleiste öffnen und auf  tippen oder die **Zurück**-Taste an der Fernbedienung drücken.

# APPS VERWENDEN

## Browser



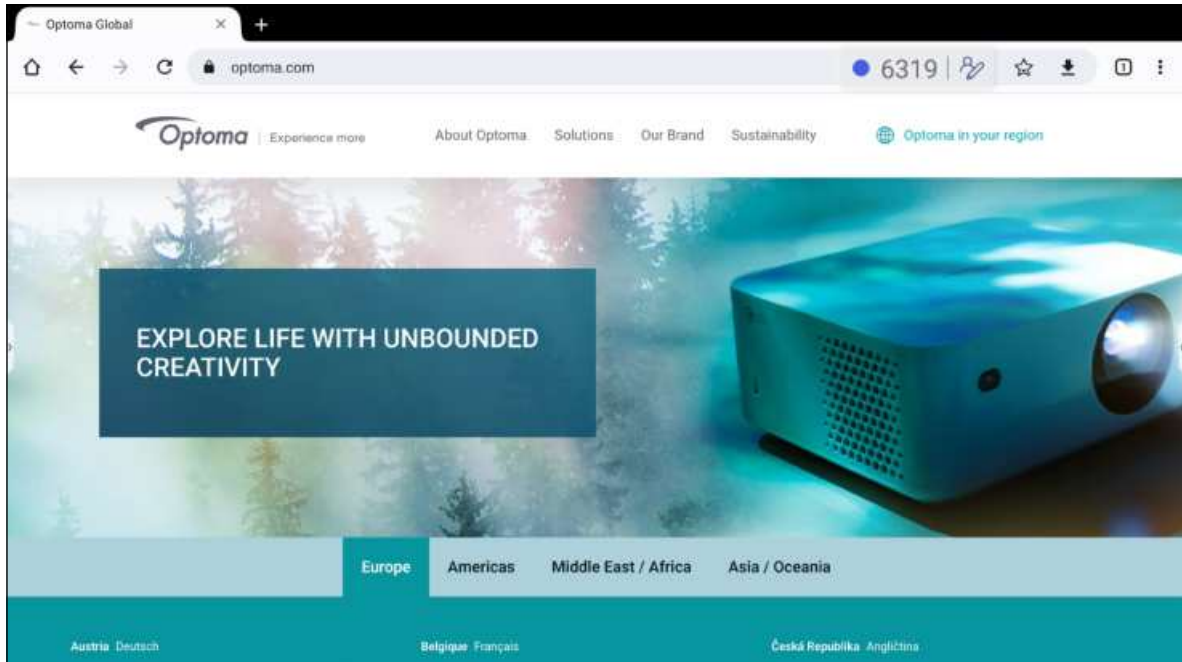

Tippen Sie zum Zugreifen auf Webseiten auf **Browser**.



# APPS VERWENDEN

## Keeper

Tippen Sie zum Öffnen der **Keeper**-App auf **Keeper** und beginnen Sie mit der Bereinigung und Optimierung der Daten auf dem IFP.

- Tippen Sie zur automatischen Bereinigung des Speichers, zum Löschen vorübergehender und Junk-Dateien auf **Optimierung mit einem Tastendruck**.
- Tippen Sie zur manuellen Bereinigung des Speichers auf **Speicher bereinigen** . Tippen Sie zur manuellen Löschung vorübergehender und Junk-Dateien auf **Papierkorb leeren** .
- Tippen Sie zur Anzeige von System- und Touchpanel-Versionen auf **Info** .
- Tippen Sie auf **Verlassen** , um **Keeper** zu schließen.

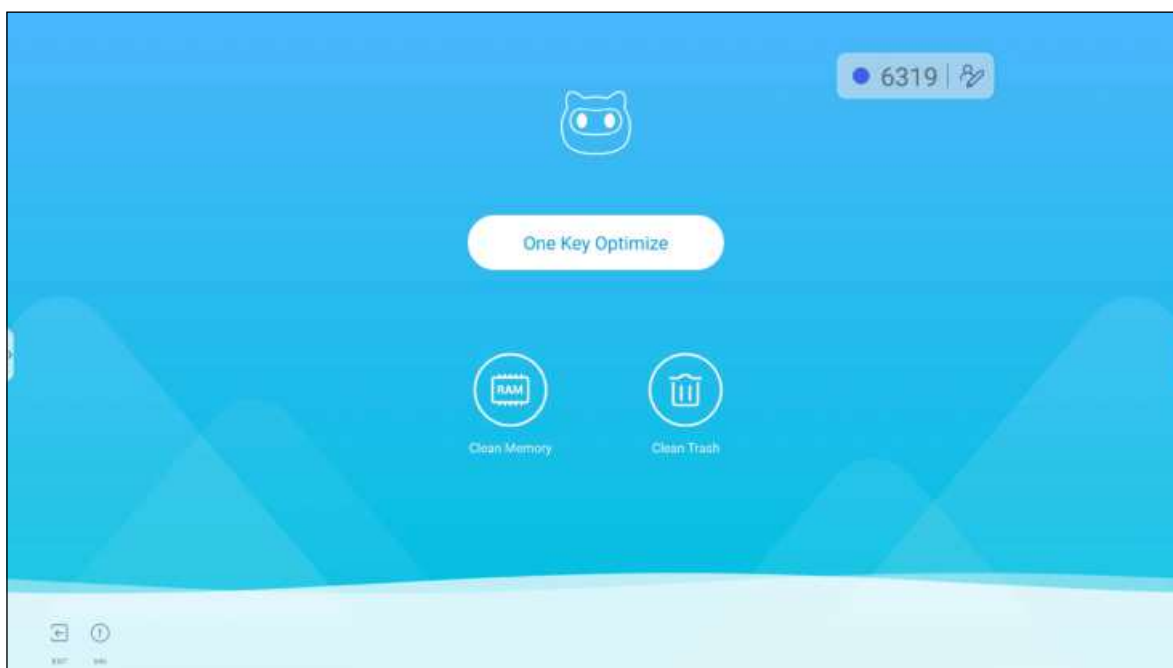

# APPS VERWENDEN

## Optoma Management Suite (OMS)™

**OMS** ist eine Fernverwaltungssoftware, die sich per LAN oder über das Internet steuern lässt. Sie vereinfacht die externe Verwaltung des IFP.

**Hinweis:** Eine detailliertere Funktionsvorstellung finden Sie unter <https://onlinemanual.optoma.com/OMS/>.

Befolgen Sie zur Verwendung von OMS die nachstehenden Schritte:

1. Melden Sie sich an der OMS-Website an: <https://oms.optoma.com/>.
2. Tippen Sie im Menü Einstellungen ⇒ Gerät auf **Optoma Management Suite**.

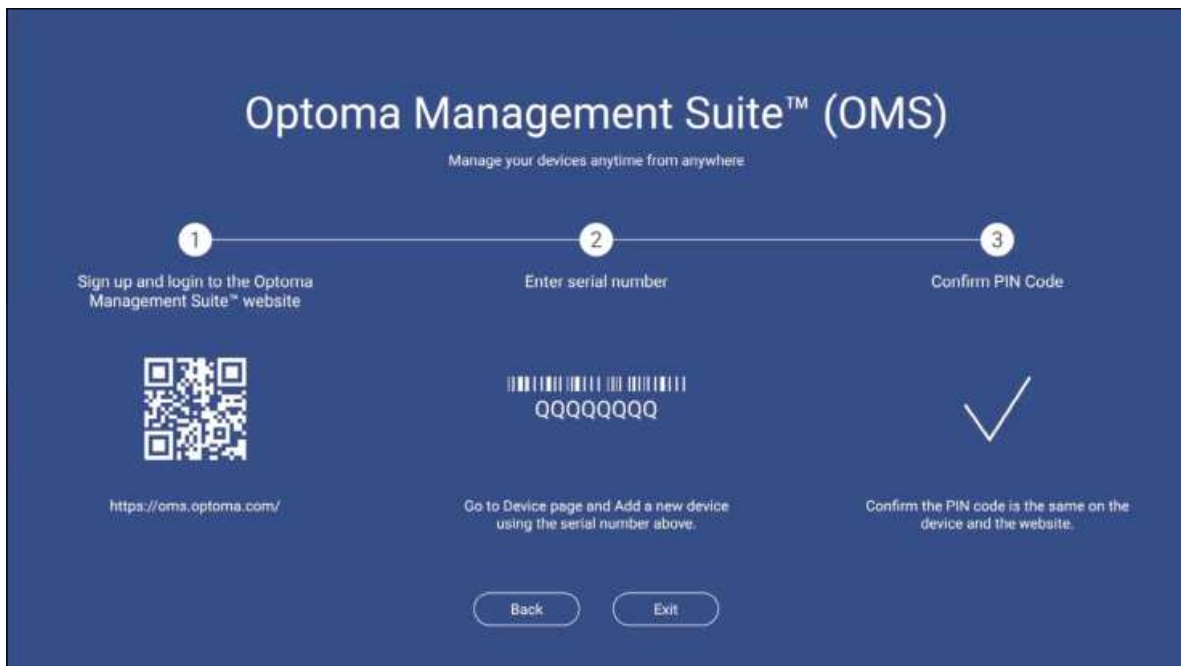

3. Klicken Sie in OMS auf die Kategorie **Gerät** .
4. Geben Sie die Seriennummer von der Seite des Startprogramms von **Optoma Management Suite** ein und klicken Sie auf **Weiter**.

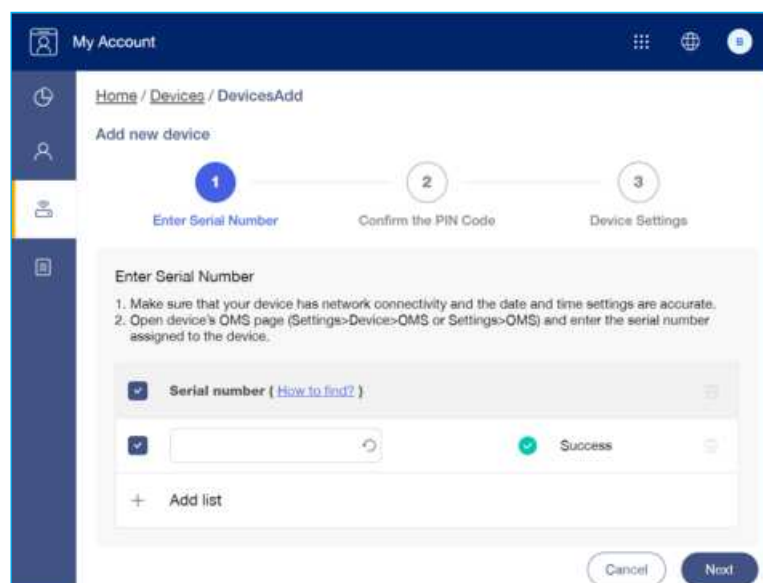

# APPS VERWENDEN

- Bestätigen Sie die PIN-Codes am IFP und an Ihrem Gerät. Klicken Sie auf **Weiter**.

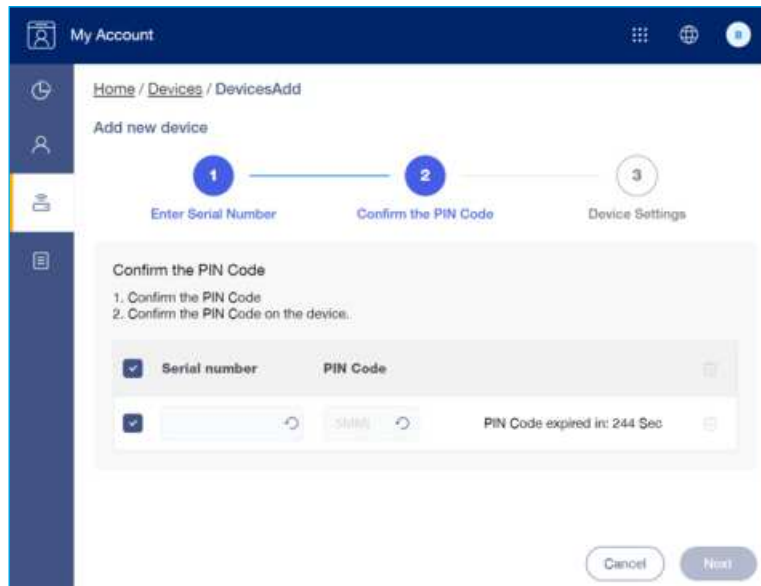

- Geben Sie den Gerätenamen ein und klicken Sie auf **Fertig**.

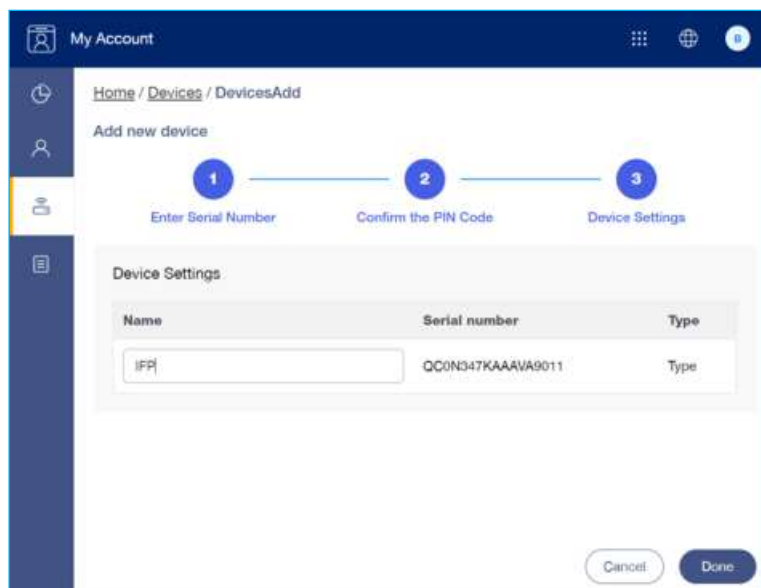

- Wählen Sie das Gerät, nutzen Sie dann die Bildschirmsteuerung zur Anzeige einer Meldung am Bildschirm des ausgewählten IFP, schalten Sie den IFP ein/aus, de-/aktivieren Sie die Wake-On-LAN-Funktion, wählen Sie eine Eingangsquelle, de-/aktivieren Sie die AV-Stummschaltung, de-/aktivieren Sie die IFP-Stummschaltung, überwachen Sie Gerätestatus, Nutzungszeit, Stummstatus, Temperatur und mehr.



**Hinweis:** Für eine verbesserte Geräteverwaltung können Sie ähnliche Geräte gruppieren. Klicken Sie zur Erstellung einer Gerätegruppe auf **Zufügen** ⇒ **Gruppe**. Fügen Sie dann der Gruppe die ausgewählten Geräte hinzu.



# ZUSÄTZLICHE INFORMATIONEN

## Abmessungen

65 Zoll

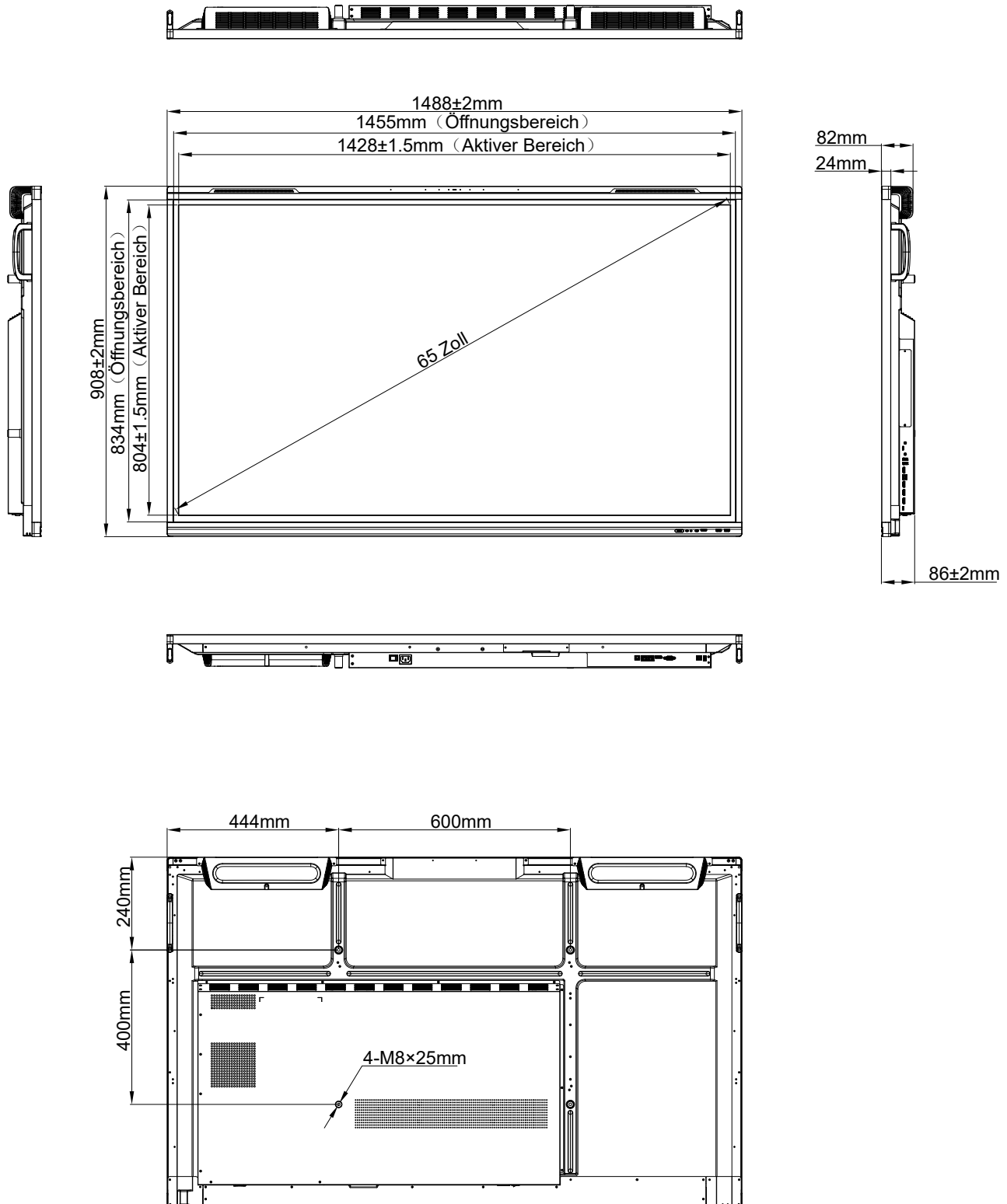

Einheit: mm

# ZUSÄTZLICHE INFORMATIONEN

75 Zoll

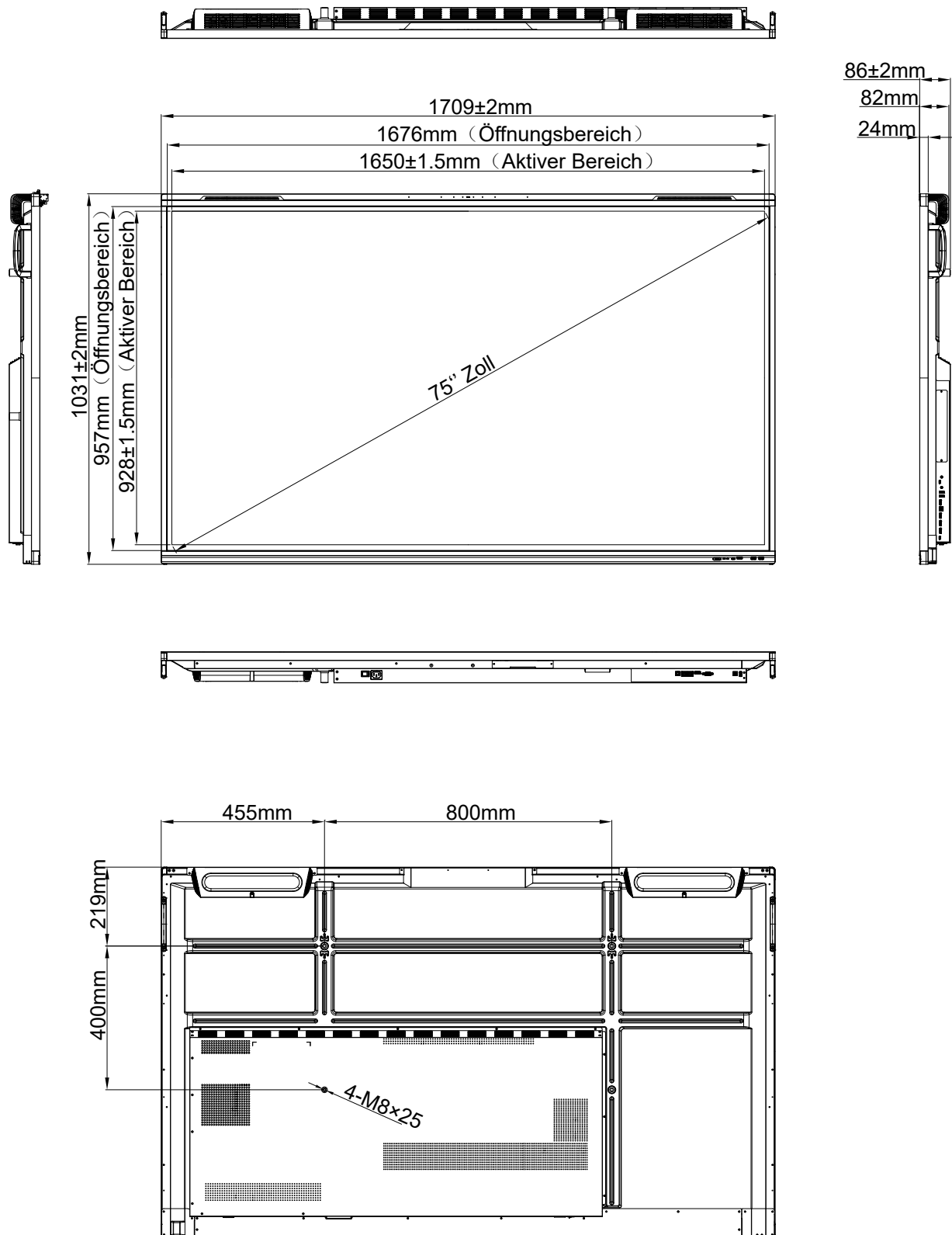

Einheit: mm

# ZUSÄTZLICHE INFORMATIONEN

86 Zoll

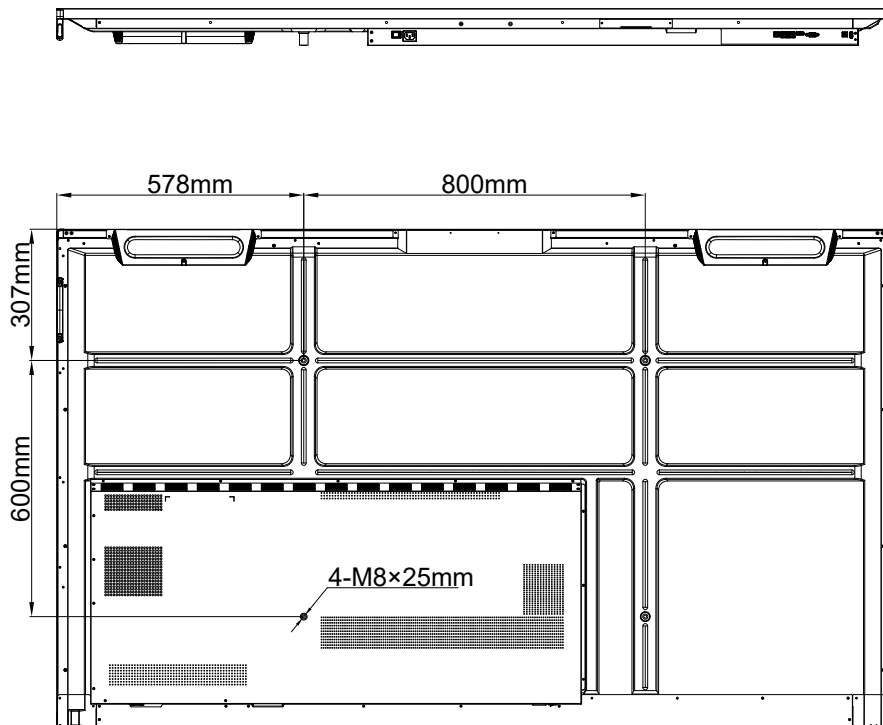
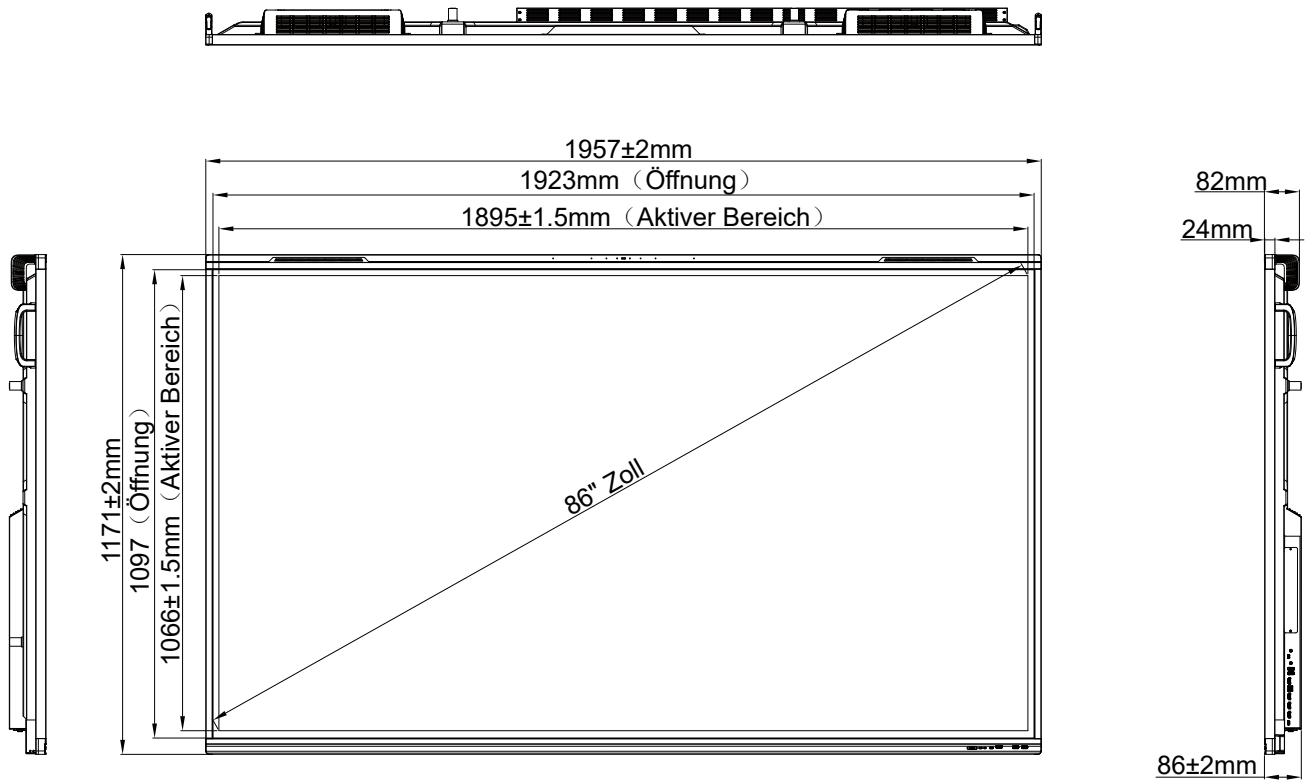

Einheit: mm

# ZUSÄTZLICHE INFORMATIONEN

## Unterstützte Timing-Liste

Nr.	Signal-Timing-Name	Bezug	Takt	Hf	Vf	Eingangsquelle		
			[MHz]	[KHz]	[Hz]	VGA	HDMI1/2/3 (2.0)	Typ C
1	720 x 400 bei 70 Hz	IBM	28,32	31,78	70,00	Y	/	Y
2	640 x 480 bei 60 Hz	VESA	25,18	37,92	59,94	Y	Y	Y
3	640 x 480 bei 72 Hz	VESA	31,50	37,86	72,81	Y	/	Y
4	640 x 480 bei 75 Hz	VESA	31,50	37,50	75,00	Y	/	Y
5	800 x 600 bei 56 Hz	VESA	36,00	35,15	56,25	Y	/	Y
6	800 x 600 bei 60 Hz	VESA	40,00	37,87	60,31	Y	Y	Y
7	800 x 600 bei 72 Hz	VESA	50,00	48,07	72,18	Y	/	Y
8	800 x 600 bei 75 Hz	VESA	49,50	46,87	75,00	Y	/	Y
9	832 x 624 bei 75 Hz	MAC	57,28	49,72	74,55	Y	/	Y
10	1024 x 768 bei 60 Hz	VESA	65,00	48,36	60,00	Y	Y	Y
11	1024 x 768 bei 70 Hz	VESA	75,00	56,47	70,06	Y	/	Y
12	1024 x 768 bei 75 Hz	VESA	78,75	60,02	75,02	Y	/	Y
13	1152 x 864 bei 75 Hz	VESA	108,00	67,50	75,00	Y	/	Y
14	1280 x 768 bei 60 Hz (RB)	CVTRB	68,25	47,39	59,99	Y	Y	Y
15	1280 x 768 bei 60 Hz	CVT	79,50	47,77	59,87	Y	Y	Y
16	1280 x 720 bei 60 Hz	CEA-861	74,25	44,67	60,00	Y	/	Y
17	1280 x 800 bei 60 Hz	CVT	83,50	49,70	59,81	Y	Y	Y
18	1280 x 960 bei 60 Hz	VESA	108,00	60,00	60,00	Y	Y	Y
19	1280 x 1024 bei 60 Hz	VESA	108,00	63,98	60,00	Y	Y	Y
20	1360 x 768 bei 60 Hz	VESA	85,50	47,71	60,01	Y	Y	Y
21	1440 x 900 bei 60 Hz (RB)	CVTRB	88,75	55,46	59,90	Y	Y	Y
22	1440 x 900 bei 60 Hz	CVT	106,50	55,93	59,88	Y	Y	Y
23	1600 x 1200 bei 60 Hz	VESA	162,00	75,00	60,00	Y	/	Y
24	1680 x 1050 bei 60 Hz	CVT	146,25	65,29	59,95	Y	Y	Y
25	1920 x 1080 bei 60 Hz	CEA-861	148,50	67,50	60,00	Y	Y	Y
26	720(1440) x 480i	CEA-861	27,00	15,73	59,94	/	Y	/
27	480p bei 59 Hz	CEA-861	27,00	31,46	59,94	/	Y	/
28	480p bei 60 Hz	CEA-861	27,02	31,50	60,00	/	Y	/
29	720(1440) x 576i	CEA-861	27,00	15,62	50,00	/	Y	/
30	576p	CEA-861	27,00	31,25	50,00	/	Y	/
31	720p bei 60Hz	CEA-861	74,25	45,00	60,00	/	Y	/

# ZUSÄTZLICHE INFORMATIONEN

Nr.	Signal-Timing-Name	Bezug	Takt	Hf	Vf	Eingangsquelle		
			[MHz]	[KHz]	[Hz]	VGA	HDMI1/2/3 (2.0)	Typ C
32	720p bei 59Hz	CEA-861	74,17	44,95	59,94	/	Y	/
33	720p bei 50Hz	CEA-861	74,25	37,50	50,00	/	Y	/
34	1080i bei 60Hz	CEA-861	74,25	33,75	60,00	/	Y	/
35	1080i bei 59Hz	CEA-861	74,17	33,71	59,94	/	Y	/
36	1080i bei 50Hz	CEA-861	74,25	28,12	50,00	/	Y	/
37	1080p bei 60Hz	CEA-861	148,25	67,50	60,00	/	Y	/
38	1080p bei 59Hz	CEA-861	148,35	67,44	59,94	/	Y	/
39	1080p bei 50Hz	CEA-861	148,50	56,25	50,00	/	Y	/
40	1080p bei 30Hz	CEA-861	74,25	33,75	30,00	/	Y	/
41	1080p bei 29Hz	CEA-861	74,17	33,71	29,97	/	Y	/
42	1080p bei 25Hz	CEA-861	74,25	28,12	25,00	/	Y	/
43	1080p bei 24Hz	CEA-861	74,25	27,00	24,00	/	Y	/
44	1080p bei 23Hz	CEA-861	74,17	26,97	23,97	/	Y	/
45	3840x2160 bei 60Hz	CEA-861	594,00	135,00	60,00	/	Y	Y
46	3840x2160 bei 50Hz	CEA-861	594,00	112,50	50,00	/	Y	Y
47	3840x2160 bei 30Hz	CEA-861	297,00	67,50	29,97	/	Y	Y
48	3840x2160 bei 25Hz	CEA-861	297,00	56,25	25,00	/	Y	Y
49	3840x2160 bei 24Hz	CEA-861	297,00	54,00	23,98	/	Y	Y
50	4096x2160 bei 24Hz	CEA-861	297,00	54,00	24,00	/	Y	Y

# ZUSÄTZLICHE INFORMATIONEN

## RS232-Protokollfunktionsliste

**Hinweis:** IFP unterstützt RS232- und RJ45- (Port 23) Steuerbefehl.

### RS232-Pinbelegung

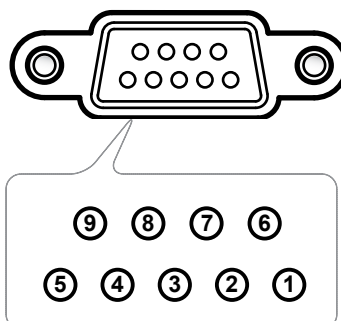

Pin-Nr.	Spezifikation (auf IFP-Seite)
1	Nicht verfügbar
2	TXD
3	RXD
4	Nicht verfügbar
5	Erde
6	Nicht verfügbar
7	Nicht verfügbar
8	Nicht verfügbar

### RS232-RJ45-Steuerungsverbindung

RS232-Einstellungen	
Baudrate	9600
Datenbits	8
Parität	Ohne
Stoppbits	1
Flusskontrolle	Ohne

LAN-Steuerungseinstellungen	
IP	Geräte-IP
Port	4023

~	X	X	X	X	X	X	X	CR
Schlüsselcode	Geräte-ID (wobei 01 Geräte-ID = 01 anzeigt)		Befehls-ID			Space	Variable	Wagenrücklauf

# ZUSÄTZLICHE INFORMATIONEN

## Einstellbefehl

Typ	Kategorie	Parameter	CMD		Hex-Code CMD	Antwort	
						Erfolgreich	Fehlgeschlagen
EINSTELLEN	Betrieb	Abschalten	~xx00 n	n=0	7E 30 30 30 30 20 30 0d	P	F
		Einschalten	~xx00 n	n=1	7E 30 30 30 30 20 31 0d	P	F
		Neu starten	~xx00 n	n=3	7E 30 30 30 30 20 33 0d	P	F
	Betriebsmodus (standby)	Öko	~xx114 n	n=0	7E 30 30 31 31 34 20 30 0d	P	F
		Aktiv		n=1	7E 30 30 31 31 34 20 31 0d	P	F
	Höhen	0 bis 100	~xx95 n	n=0-100	7E 30 30 39 35 20 30 0d bis 7E 30 30 39 35 20 31 30 30 0d	P	F
	Tiefen	0 bis 100	~xx96 n	n=0-100	7E 30 30 39 36 20 30 0d bis 7E 30 30 39 36 20 31 30 30 0d	P	F
	Balance	0 bis 100	~xx99 n	n=50-50	7E 30 30 39 39 20 30 0d bis 7E 30 30 39 39 20 31 30 30 0d	P	F
	Kontrast	0 bis 100	~xx22 n	n=0-100	7E 30 30 32 32 20 30 0d bis 7E 30 30 32 32 20 31 30 30 0d	P	F
	Helligkeit	0 bis 100	~xx21 n	n=0-100	7E 30 30 32 31 20 30 0d bis 7E 30 30 32 31 20 31 30 30 0d	P	F
	Sound Mode	Standard	~xx252 n	n=1	7E 30 30 32 35 32 20 31 0d	P	F
		Meeting		n=4	7E 30 30 32 35 32 20 34 0d	P	F
		Benutzer		n=2	7E 30 30 32 35 32 20 32 0d	P	F
		Classroom		n=3	7E 30 30 32 35 32 20 33 0d	P	F
		Film		n=5	7E 30 30 32 35 32 20 35 0d	P	F
	Lautstärke	0 bis 100	~xx81 n	n=0-100	7E 30 30 38 31 20 30 0d bis 7E 30 30 38 31 20 31 30 30 0d	P	F
	Video stumm	Aus	~xx13 n	n=0	7E 30 30 31 33 20 30 0d	P	F
		Ein		n=1	7E 30 30 31 33 20 31 0d	P	F
	Stumm	Aus	~xx80 n	n=0	7E 30 30 38 30 20 30 0d	P	F
		Ein		n=1	7E 30 30 38 30 20 31 0d	P	F
	Eingangsquelle	HDMI1	~xx12 n	n=1	7E 30 30 31 32 20 31 0d	P	F
		HDMI2		n=15	7E 30 30 31 32 20 31 35 0d	P	F
		HDMI3		n=16	7E 30 30 31 32 20 31 36 0d	P	F
		USB Type C1		n=27	7E 30 30 31 32 20 32 37 0d	P	F
		USB Type C2		n=30	7E 30 30 31 32 20 32 37 0d	P	F
		HDMI4		n=29	7E 30 30 31 32 20 32 39 1d	P	F
		DisplayPort		n=20	7E 30 30 31 32 20 32 30 0d	P	F
		Einsteck-PC		n=25	7E 30 30 31 32 20 32 35 0d	P	F
		Android		n=24	7E 30 30 31 32 20 32 34 0d	P	F
	Seitenverhältnis	4:3	~xx60 n	n=1	7E 30 30 36 30 20 31 0d	P	F
		16:9		n=2	7E 30 30 36 30 20 32 0d	P	F
		PTP		n=14	7E 30 30 36 30 20 31 34 0d	P	F
	Sprache	Deutsch	~xx70 n	n=1	7E 30 30 37 30 20 31 0d	P	F
Français		n=3		7E 30 30 37 30 20 33 0d	P	F	

# ZUSÄTZLICHE INFORMATIONEN

Typ	Kategorie	Parameter	CMD	Hex-Code CMD	Antwort		
					Erfolgreich	Fehlgeschlagen	
EINSTELLEN	Sprache	Español	~xx70 n	n=5	7E 30 30 37 30 20 35 0d	P	F
		Traditionelles Chinesisch		n=13	7E 30 30 37 30 20 31 33 0d	P	F
		Vereinfachtes Chinesisch		n=14	7E 30 30 37 30 20 31 34 0d	P	F
		Português		n=6	7E 30 30 37 30 20 36 0d	P	F
		Deutsch		n=2	7E 30 30 37 30 20 32 0d	P	F
		Niederländisch		n=8	7E 30 30 37 30 20 38 0d	P	F
		Polnisch		n=7	7E 30 30 37 30 20 37 0d	P	F
		Russisch		n=17	7E 30 30 37 30 20 31 37 0d	P	F
		Tschechisch		n=19	7E 30 30 37 30 20 31 39 0d	P	F
		Dänisch		n=24	7E 30 30 37 30 20 32 34 0d	P	F
		Schwedisch		n=9	7E 30 30 37 30 20 39 0d	P	F
		Italienisch		n=4	7E 30 30 37 30 20 34 0d	P	F
		Türkisch		n=22	7E 30 30 37 30 20 32 32 0d	P	F
		Arabisch		n=20	7E 30 30 37 30 20 32 30 0d	P	F
		Rumänisch		n=27	7E 30 30 37 30 20 32 37 0d	P	F
		Ungarisch		n=18	7E 30 30 37 30 20 31 38 0d	P	F
		Finnisch		n=11	7E 30 30 37 30 20 31 31 0d	P	F
		Norge		n=10	7E 30 30 37 30 20 31 30 0d	P	F
	Bild-Modus	Präsentation	~xx20 n	n=1	7E 30 30 32 30 20 31 0d	P	F
		Hell		n=2	7E 30 30 32 30 20 32 0d	P	F
		Kino		n=3	7E 30 30 32 30 20 33 0d	P	F
		DICOM SIM.		n=13	7E 30 30 32 30 21 33 0d	P	F
		Benutzer		n=5	7E 30 30 32 30 20 35 0d	P	F
		HDR		n=21	7E 30 30 32 30 20 32 31 0d	P	F
	Farbe	0 bis 100	~xx45 n	n=0-100	7E 30 30 34 35 20 30 0d bis 7E 30 30 34 35 20 31 30 30 0d	P	F
	Hintergrundbeleuchtung	0 bis 100	~xx251 n	n=0-100	7E 30 30 32 35 31 20 30 0d bis 7E 30 30 32 35 31 20 31 30 30 0d	P	F
	Farbtemperatur	Kühl	~xx36 n	n=2	7E 30 30 33 36 20 32 0d	P	F
		Standard		n=1	7E 30 30 33 36 20 31 0d	P	F
		Warm		n=4	7E 30 30 33 36 20 34 0d	P	F
	Standbild	Standbild aus	~xx04 n	n=0	7E 30 30 30 34 20 30 0d	P	F
		Standbild		n=1	7E 30 30 30 34 20 31 0d	P	F
	Pixelversatzintervall (min)	Aus	~xx250 n	n=0	7E 30 30 32 35 30 20 30 0d	P	F
		2		n=2	7E 30 30 32 35 30 20 32 0d	P	F
		3		n=3	7E 30 30 32 35 30 20 33 0d	P	F
		5		n=5	7E 30 30 32 35 30 20 35 0d	P	F
		30		n=30	7E 30 30 32 35 30 20 33 30 0d	P	F
		60		n=60	7E 30 30 32 35 30 20 36 30 0d	P	F
	Fernbedienungsbefehl	Lautstärke +	~xx140 n	n=17	7E 30 30 31 34 30 20 31 37 0d	P	F



# ZUSÄTZLICHE INFORMATIONEN

Typ	Kategorie	Parameter	CMD		Hex-Code CMD	Antwort	
						Erfolgreich	Fehlgeschlagen
EINSTELLEN	Fernbedienungs- befehl	Lautstärke -	~xx140 n	n=18	7E 30 30 31 34 30 20 31 38 0d	P	F
		Remote UP		n=10	7E 30 30 31 34 30 20 31 30 0d	P	F
		Remote DOWN		n=14	7E 30 30 31 34 30 20 31 34 0d	P	F
		Remote LEFT		n=11	7E 30 30 31 34 30 20 31 31 0d	P	F
		Remote RIGHT		n=13	7E 30 30 31 34 30 20 31 33 0d	P	F
		Remote OK		n=12	7E 30 30 31 34 30 20 31 32 0d	P	F
		Remote Menu Key		n=20	7E 30 30 31 34 30 20 32 30 0d	P	F
		Remote Input source		n=47	7E 30 30 31 34 30 20 34 37 0d	P	F
		Remote Exit		n=74	7E 30 30 31 34 30 20 37 34 0d	P	F
	Anzeigemeldung am OSD		~xx210	nn.....n	7E 30 30 32 31 30 20 nn...n od	P	F
	Auf Standard zurücksetzen		~xx112	n=1	7E 30 30 31 31 32 20 31 od	P	F
OSD-Sperrung	OSD-Sperrung ein mit Kennwort	~xx239 1 ~nnnn	~nnnn =~0000(a=7E 30 30 30 30)~9999(a=7E 39 39 39 39)	7E 30 30 32 33 39 20 31 20 a 0d	P	F	
	OSD-Sperrung aus mit Kennwort	~xx239 2 ~nnnn	~nnnn =~0000(a=7E 30 30 30 30)~9999(a=7E 39 39 39 39)	7E 30 30 32 33 39 20 32 20 a 0d	P	F	

# ZUSÄTZLICHE INFORMATIONEN

## Abrufbefehl

Typ	Kategorie	CMD		Hex-Code CMD	Antwort		
					Erfolgreich	Parameter	Fehlgeschlagen
Abrufen	Betrieb	~xx124 n	n=1	7E 30 30 31 32 34 20 31 0D	OK0	Abschalten	F
					OK1	Einschalten	F
	Kontrast	~xx126 n	n=1	7E 30 30 31 32 36 20 31 0D	OK0-100	0 bis 100	F
	Helligkeit	~xx125 n	n=1	7E 30 30 31 32 35 20 31 0D	OK0-100	0 bis 100	F
	Lautstärke	~xx120 n	n=1	7E 30 30 31 32 30 20 31 0D	OK0-100	0 bis 100	F
	Video stumm	~xx363 n	n=1	7E 30 30 33 36 33 20 31 0D	OK0	Aus	F
					OK1	Ein	F
	Stumm	~xx356 n	n=1	7E 30 30 33 35 36 20 31 0D	OK0	Aus	F
					OK1	Ein	F
	Sound Mode	~xx139	n=1	7E 30 30 31 33 39 20 31 0D	OK1	Standard	F
					OK2	Benutzer	F
					OK3	Classroom	F
					OK4	Meeting	F
					OK5	Film	F
	Eingangsource	~xx121 n	n=1	7E 30 30 31 32 31 20 31 0D	OK7	HDMI1	F
					OK8	HDMI2	F
					OK9	HDMI3	F
					OK25	HDMI4	F
					OK23	USB Type C 1	F
					OK2	VGA	F
					OK20	Android	F
					OK21	Slot in PC	F
					OK26	USB Type C 2	F
	OK15	DisplayPort	F				
	Seitenverhältnis	~xx127 n	n=1	7E 30 30 31 32 37 20 31 0D	OK1	4:3	F
					OK2	16:9	F
					OK14	PTP	F
	Bild-Modus	~xx123 n	n=1	7E 30 30 31 32 33 20 31 0D	OK1	Präsentation	F
					OK2	Hell	F
					OK3	Kino	F
					OK5	Benutzer	F
					OK10	DICOM SIM.	F
					OK21	HDR	F
	Farbtemperatur	~xx128 n	n=1	7E 30 30 31 32 38 20 31 0D	OK1	Kühl	F
					OK0	Standard	F
					OK3	Warm	F
	WLAN-Status	~xx451 n	n=1	7E 30 30 34 35 31 20 31 0D	OK0	Getrennt	F
					OK1	Verbunden	F
	WLAN-MAC-Adresse	~xx555 n	n=2	7E 30 30 35 35 35 20 32 0D	Oknn:nn:nn:nn:nn	MAC-Adresse	F

# ZUSÄTZLICHE INFORMATIONEN

Typ	Kategorie	CMD		Hex-Code CMD	Antwort		
					Erfolgreich	Parameter	Fehlgeschlagen
Abrufen	WLAN-IP-Adresse	~xx451 n	n=2	7E 30 30 34 35 31 20 32 0D	Oknnn:nnn:nnn:nnn	IP-Adresse	F
	LAN-Status	~xx87 n	n=1	7E 30 30 38 37 20 31 0D	OK0	Getrennt	F
					OK1	Verbunden	F
	LAN-MAC-Adresse	~xx555 n	n=1	7E 30 30 35 35 35 20 31 0D	Oknn:nn:nn:nn:nn	MAC-Adresse	F
	LAN-IP-Adresse	~xx87 n	n=3	7E 30 30 38 37 20 33 0D	Oknnn:nnn:nnn:nnn	IP-Adresse	F
	FW-Version	~xx122 n	n=1	7E 30 30 31 32 32 20 31 0D	Oknnnnnnnnnnnn (Bsp. 20190926164814)	FW-Version	F
	Nutzungsstunden	~xx108 n	n=1	7E 30 30 31 30 38 20 31 0D	Oknnnnn	Nutzungsstunden	F
	Gerätetyp	~xx149 n	n=1	7E 30 30 31 34 39 20 31 0D	OK2	Gerätetyp = IFP	F
	Informationsstring	~xx150 n	n=1	7E 30 30 31 35 30 20 31 0D	OKabbbbccdddee (Hinweis*1)		F
			n=2	7E 30 30 31 35 30 20 32 0D	Oknnn	Native Geräteauflösung	F
			n=3	7E 30 30 31 35 30 20 33 0D	Oknnn (Bsp. OKHDMI1)	Eingabequelle	F
			n=4	7E 30 30 31 35 30 20 34 0D	Oknnn (Bsp. OK1920x1080)	Quellenauflösung	F
			n=16	7E 30 30 31 35 30 20 31 36 0D	OK0	Betriebsmodus (standby) = Eco.	F
					OK1	Betriebsmodus (Bereitschaft) = Aktiv	F
			n=17	7E 30 30 31 35 30 20 31 37 0D	OK0	DHCP = Aus	F
					OK1	DHCP = Ein	F
			n=18	7E 30 30 31 35 30 20 31 38 0D	Oknnn (Bsp. OK48)	Systemtemperatur	F
	n=19	7E 30 30 31 35 30 20 31 39 0D	Oknnn (Bsp. OK60Hz)	Bildfrequenz der Quelle	F		
	Regulatorische Modellbezeichnung	~xx151 n	n=3	7E 30 30 31 35 31 20 33 0d	Oknnn (Bsp. SLUGRK)	Regulatorische Modellbezeichnung (bei Start)	F
System Auto-Versand	Bereitschaftsmodus				INFO0		
	Aufwärmung				INFO1		
	Abkühlung				INFO2		
	Temperatur zu hoch				INFO7		
Abrufen	OSD-Sperrung	~xx229 n	n=1	7E 30 30 32 32 39 20 31 0D	OK0	OSD-Sperrung = Aus	F
					OK1	OSD-Sperrung = Ein	F
	SN	~XX353 n	n=1	7E 30 30 33 35 33 20 31 0D	Okaaaaaaaaaaaaaaaa	a= Seriennummer-String	F

**Hinweis: (\*1)**

Betrieb	Ausführungszeit	Eingangsquelle	Firmware-Version	Anzeigemodus
---------	-----------------	----------------	------------------	--------------

# ZUSÄTZLICHE INFORMATIONEN

<ul style="list-style-type: none"> <li>• <i>a=0 Abschalten</i></li> <li>• <i>a=1 Einschalten</i></li> </ul>	<i>Nutzungsstunden = nnnnn</i>	<ul style="list-style-type: none"> <li>• <i>cc=02 VGA1</i></li> <li>• <i>cc=08 HDMI2</i></li> <li>• <i>cc=10 Component</i></li> <li>• <i>cc=14 HDMI3</i></li> <li>• <i>cc=15 DisplayPort</i></li> <li>• <i>cc=18 Android</i></li> <li>• <i>cc=19 Einsteck-PC</i></li> <li>• <i>cc=21 USB Type C1</i></li> <li>• <i>cc=24 HDMI4</i></li> <li>• <i>cc=25 USB Type C2</i></li> </ul>	<i>###</i>	<ul style="list-style-type: none"> <li>• <i>ee=01 Präsentation</i></li> <li>• <i>ee=02 Hell</i></li> <li>• <i>ee=05 Nutzer</i></li> <li>• <i>ee=21 HDR</i></li> <li>• <i>ee=03 Kino</i></li> <li>• <i>ee=10 DICOM SIM.</i></li> </ul>
---	--------------------------------	---	------------	---





## LED-Anzeige

Farbe und Verhalten der Betriebs-LED	Status
Leuchtet rot	Bereitschaftsmodus
Leuchtet weiß	Einschalten
Blinkt rot, leuchtet dann blau	Backlight off

# ZUSÄTZLICHE INFORMATIONEN

## Problemlösung

Falls Probleme mit dem Gerät auftreten, beachten Sie bitte folgende Informationen. Falls sich ein Problem nicht beseitigen lässt, wenden Sie sich bitte an Ihren Händler oder das nächstgelegene Kundencenter.

-  *Kein Bild oder Ton.*
- Stellen Sie sicher, dass alle Signal- und Stromverbindungen richtig hergestellt wurden.
  - Stellen Sie sicher, dass der richtige Eingangsmodus ausgewählt ist. Beachten Sie den Abschnitt "Shortcut Menu".
  - Stellen Sie sicher, dass der IFP nicht abgeschaltet ist.
  - Schalten Sie die Stummfunktion aus.
  - Stellen Sie sicher, dass die Lautstärke nicht auf das Minimum eingestellt ist.
-  *Der IFP schaltet sich automatisch ab.*
- Prüfen Sie, ob ein Stromausfall vorliegt.
  - Stellen Sie sicher, dass das Netzkabel nicht gezogen ist.
-  *Der Touchscreen reagiert nicht auf Berührung*
- Stellen Sie sicher, dass der Bildschirm keinem direkten Sonnenlicht oder anderem direkten Licht ausgesetzt ist, da dies die IR-Funktionalität beeinträchtigen kann.
  - Stellen Sie bei Anschluss eines externen Gerätes sicher, dass das USB-Kabel richtig an den Touch-USB-Anschluss oder USB-C-Anschluss des IFP angeschlossen ist.
-  *Wenn die Fernbedienung nicht funktioniert*
- Achten Sie darauf, dass die Fernbedienung innerhalb eines Winkels von  $\pm 30^\circ$  auf den IR-Empfänger am IFP gerichtet ist, wenn Sie die Fernbedienung verwenden.
  - Achten Sie darauf, dass sich keine Hindernisse zwischen Fernbedienung und IFP befinden. Der Abstand zwischen Fernbedienung und IR-Sensorfenster sollte nicht mehr als 8 Meter betragen.
  - Stellen Sie sicher, dass die Batterien richtig eingelegt sind. Ersetzen Sie verbrauchte Batterien. Siehe "Installing/Replacing the Remote Control Batteries" on page 21.

# ZUSÄTZLICHE INFORMATIONEN

## Wartung

Eine angemessene routinemäßige Wartung hilft dabei, Fehler frühzeitig zu erkennen und der IFP lange Zeit wie neu aussehen zu lassen.

**Wichtig!** *Achten Sie darauf, vor Reinigungs- und Wartungsarbeiten den Netzstecker aus der Steckdose zu ziehen. Andernfalls besteht Stromschlaggefahr.*

## Bildschirm reinigen

- Bitte ziehen Sie zunächst den Netzstecker, wenn der Bildschirm gereinigt werden muss.
- Wischen Sie den Bildschirm mit einem weichen, staubfreien, trockenen Tuch ab.
- Verwenden Sie zur Reinigung des IFP kein Wasser und keinen Sprühreiniger.
- Wenden Sie sich zur Reinigung des IFP-Inneren an den Kundendienst.

## Vorderen Rahmen reinigen

Wischen Sie den vorderen Rahmen mit einem trockenen, weichen, fusselfreien Tuch ab.



# SICHERHEIT

## Optoma-Niederlassungen weltweit

Bitte wenden Sie sich für Service und Kundendienst an Ihre örtliche Niederlassung.



### USA

Optoma Technology, Inc.  
47697 Westinghouse Drive.  
Fremont, Ca 94539

 888-289-6786  
 510-996-4794  
 [services@optoma.com](mailto:services@optoma.com)



### Kanada

Optoma Technology, Inc.  
47697 Westinghouse Drive.  
Fremont, Ca 94539

 888-289-6786  
 510-996-4794  
 [services@optoma.com](mailto:services@optoma.com)



### Lateinamerika

Optoma Technology, Inc.  
47697 Westinghouse Drive.  
Fremont, Ca 94539

 888-289-6786  
 510-996-4794  
 [services@optoma.com](mailto:services@optoma.com)

### Europa



1 Bourne End Mills  
Hemel Hempstead  
Hertfordshire  
HP1 2UJ  
Vereinigtes Königreich  
[www.optoma.eu](http://www.optoma.eu)

 +44 (0) 1923 691 800  
 +44 (0) 1923 691 888  
 [service@tsc-europe.com](mailto:service@tsc-europe.com)

Service-Tel.: +44 (0)1923 691865



### Benelux BV

Optoma Benelux BV  
Europalaan 770 D  
1363BM Almere  
Die Niederlande  
[www.optoma.nl](http://www.optoma.nl)

 +31 (0) 36 8200 250  
 +31 (0) 36 548 9052



### Frankreich

Bâtiment E  
81-83 avenue Edouard Vaillant  
92100 Boulogne Billancourt, France

 +33 1 41 46 12 20  
 +33 1 41 46 94 35  
 [savoptoma@optoma.fr](mailto:savoptoma@optoma.fr)



### Spanien

C/ José Hierro, 36 Of. 1C 28529 Rivas  
Vaciamadrid, Spanien

 +34 91 499 06 06  
 +34 91 670 08 32

### Deutschland

Optoma Deutschland GmbH  
Am Nordpark 3  
41069 Mönchengladbach  
Deutschland

 +49 (0) 2161 68643 0  
 +49 (0) 2161 68643 99  
 [info@optoma.de](mailto:info@optoma.de)

### Skandinavien

Postboks 9515 Åskollen  
Kniveveien 29  
Drammen  
3036  
Norwegen

 +47 32 98 89 90  
 +47 32 98 89 99  
 [info@optoma.no](mailto:info@optoma.no)

### Korea

<https://www.optoma.com/kr/>

### Japan



<https://jp.optoma.com/>

### Taiwan

<https://www.optoma.com/tw/>

### China

Room 2001, 20F, Building 4,  
No.1398 Kaixuan Road,  
Changning District  
Shanghai, 200052, China

 +86-21-62947376  
 +86-21-62947375  
[www.optoma.com.cn](http://www.optoma.com.cn)

### Australien

<https://www.optoma.com/au/>

