

FreeSpace FS4SE

Aufbaulautsprecher

Produktübersicht

Die FreeSpace FS Lautsprecher sind die nächste Evolutionsstufe in unserem Portfolio an bewährten Deckeneinbau- und Aufbaulautsprechern. Sie setzen neue Maßstäbe hinsichtlich Strapazierfähigkeit, Design und Benutzerfreundlichkeit bei der Installation – und zeichnen sich durch eine bemerkenswerte tonale Konstanz aus. Die FS Lautsprecher geben sowohl Hintergrundmusik als auch Sprachdurchsagen in hoher Klangqualität wieder und eignen sich somit ideal für nahezu alle gewerblichen Umgebungen. Die Produktreihe umfasst fünf Lautsprecher, zwei unterschiedliche Schallpegelniveaus sowie neue Montagemöglichkeiten und überzeugt dazu passend mit einem modernen Design. Für Anwendungen, in denen eine gleichmäßig hohe Klangqualität gefordert wird, sind FreeSpace FS Lautsprecher der perfekte Mix aus Performance und Preis.



Der FS4SE ist ein Aufbaulautsprecher mit einem 4,5 Zoll-Fullrange-Treiber, einer Basswiedergabe ab 70 Hz und einer Empfindlichkeit von 89 dB SPL/1 W bei 1 m.

Wichtige Merkmale

Gleichbleibend hohe Klangqualität in der gesamten FS Produktfamilie.

Klare Musik- und Sprachwiedergabe dank Treibern, die eine ausgezeichnete Sprachwiedergabe sowie eine harmonische Wiedergabe von Hintergrundmusik gewährleisten.

Individuelle Systeme für alle Anforderungen, darunter Modelle für den Deckeneinbau, zur Aufbaumontage oder für abgehängte Konstruktionen. Stellen Sie ein System ganz nach Ihren Anforderungen zusammen. DesignMax Subwoofer und größere DesignMax Modelle bieten noch mehr Möglichkeiten für Ihr Systemdesign.

Systeme, die sich harmonisch in das Raumkonzept einfügen durch innovative Gehäusedesigns in Schwarz oder Weiß, die eine moderne Optik mit praktischen Funktionen wie abnehmbare Logos kombinieren.

Vielseitige Lösungsansätze werden durch praktische Zubehörteile ermöglicht, die eine Vielzahl von Anwendungen und Montagemöglichkeiten abdecken.

Einfache Installation – alle Modelle sind mit Euroblock-Eingängen ausgestattet, die sich bei Deckeneinbaumodellen an der vorderen Schallwand befinden.

Sicherheit als oberste Priorität – EN 54-24 für Sprachalarmanlagen in Brandmeldesystemen in Gebäuden. Gemäß UL 1480 UUMW für Branderkennungs- und Brandmeldesysteme geeignet.

Hochwertiger Klang überall mit dem FS4SE – geeignet für Anwendungen im Außenbereich.

Technische Spezifikationen

LEISTUNGSDATEN EINES LAUTSPRECHERS		
Frequenzgang (-3 dB) ⁽¹⁾	80 bis 16.000 Hz	
Frequenzbereich (-10 dB) ⁽¹⁾	70 bis 17.000 Hz	
Abstrahlwinkel (H × V) (1-4 kHz)	130° × 125°	
Abstrahlwinkel (H × V) (1-10 kHz)	105° × 100°	
	AES Transducer Test ⁽⁵⁾	Bose Professional Extended-Lifecycle Test ⁽⁴⁾
Belastbarkeit, (SPL, 1 W bei 1 m)	50 W	40 W
Spitzenbelastbarkeit	200 W	160 W
Empfindlichkeit (SPL, 1 W bei 1 m) ⁽²⁾	89 dB	89 dB
Berechneter maximaler Schalldruckpegel bei 1 m ⁽³⁾	106 dB	105 dB
Berechneter maximaler SPL bei 1 m, Peak	112 dB	111 dB
Lautsprecher-EQ	Nicht erforderlich, Bose Professional EQ-Einstellungen und SmartBass verfügbar	
Empfohlenes Schutz-Hochpassfilter	70 Hz mit mindestens 24 dB/Oktave	
Leistungsabgriffe des Übertragers	70 V: 2,5, 5, 10, 20, 40 W, Bypass	
	100 V: 5, 10, 20, 40 W, Bypass	
TREIBERBESTÜCKUNG		
Fullrange-Treiber	1 × 4,5 Zoll-Woofer (114 mm)	
Nennimpedanz	8 Ohm (Übertrager überbrückt)	

FreeSpace FS4SE

Aufbaulautsprecher

MATERIAL, ABMESSUNGEN, GEWICHT	
Gehäusematerial	Technischer Kunststoff, hochgradig UV-beständig
Material der Halterung	Pulverbeschichteter Stahl
Abdeckgitter	Perforierter Stahl, pulverbeschichtetes Finish, manipulationssicheres Design
Logo	Drehbar, abnehmbar
Farbe	Schwarz: ähnlich RAL 9005, Weiß: ähnlich RAL 9003
Einsatzbereich/Schutzart ⁽⁶⁾	Für Installationen im Freien mit direkter Witterung geeignet (IP55 gemäß EN60529; IP33C gemäß EN 54-24). Geeignet für die Verwendung in Außenbereichen unter feuchten Bedingungen. Eine wetterbeständige Abdeckung der Anschlüsse ist im Lieferumfang enthalten. Eine Aluminium-Frontabdeckung zum Schutz vor Rost unter widrigen Witterungsbedingungen ist als optionales Zubehör erhältlich.
Sicherheitszertifizierung	Zertifizierung: EN 54-24:2008 für Sprachalarmanlagen, UL 1480 UUMW, CAN/ULC-S541 UUMW7 für Lautsprecher für Branderkennung- und Brandmeldesysteme. Installation: NFPA 70, NFPA 72, CSA C22.1 Abschnitt 32. Die EN 54-24-Spezifikationen finden Sie im Dokument zu den technischen Spezifikationen gemäß EN 54-24 für den FS4SE auf boseprofessional.com.
Betriebstemperaturbereich	-25 °C bis 70 °C
Anschlüsse	6-poliger Euroblock-Anschluss mit Durchschleifverbindung, rückseitig montiert. Für Kabel in den Größen 18 AWG (0,8 mm ²) bis 14 AWG (2,5 mm ²).
Aufhängung/Montage	Externer U-Montagebügel mit Halterungsschrauben
	7 voreingestellte Montagewinkel: 0°, 15°, 30° oder 45° für Wand- oder Deckeninstallation
	Zwei (2) rückseitige M8-Gewindeinsätze zur Verwendung mit der optional erhältlichen S2 Deckenhalterung, WBPWR-50 Wandhalter Bi-pivot (für Außenbereich) oder RMUBRKT1 Wandhalter Bi-pivot (für Innenbereich)
	Das Sicherungsseil kann bei Verwendung des mitgelieferten U-Montagebügels an einem der beiden (2) M8-Gewindeinsätze an der Rückseite oder bei Verwendung von optional erhältlichen Halterungen an einem der beiden (2) M8-Gewindeinsätze an den Seiten angebracht werden.
Abmessungen (H × B × T)	254 × 171 × 174 mm
Abmessungen mit Halterung (H × B × T)	273 × 171 × 196 mm
Nettogewicht, Lautsprecher mit Abdeckgitter und Halterung (1 Stück)	3,08 kg
Versandgewicht (2 Stück)	8,32 kg
Zubehör (im Lieferumfang enthalten)	Im Lieferumfang eines FS4SE sind ein (1) Bose Logo zur vertikalen Ausrichtung, ein (1) U-Montagebügel und eine (1) wetterbeständige Abdeckung der Anschlüsse enthalten.
Optionale Zubehörprodukte	Aluminiumabdeckung-Set (2 Stück), WBPWR-50 Wandhalter Bi-pivot (für Außenbereich), RMUBRKT1 Wandhalter Bi-pivot (für Innenbereich), S2 Deckenhalterung, Keramikanschluss- und Thermosicherungs-Kit (10 Stück)
ARTIKELNUMMERN	
841155-0310	FREESPACE FS4SE PAIR BLK
841155-0410	FREESPACE FS4SE PAIR WHT

Fußnoten

- (1) Die Messung des Frequenzgangs und -bereichs erfolgte durch Messung auf Achse in einer Halbraumumgebung mit empfohlenem EQ.
- (2) Die Berechnung der Empfindlichkeit wurde durch Messung auf Achse in einer Halbraumumgebung inklusive Hochpassfilter durchgeführt und als Durchschnitt 100 Hz-10 kHz berechnet.
- (3) Maximaler Schalldruckpegel errechnet anhand von Empfindlichkeit und Leistungsspezifikationen, ohne Leistungskomprimierung.
- (4) Bose Professional Extended-Lifecycle Test mit Rosa Rauschen, gefiltert nach IEC268-5, Crestfaktor 6 dB, Dauer 500 Stunden.
- (5) AES-Standard über 2 Stunden und IEC-Systemrauschen.
- (6) Getestet für IP55 gemäß EN60529 bei Verwendung in allgemeinen Audioanwendungen. Getestet für IP33C gemäß EN 54-24 für Lautsprecher für Sprachalarmanlagen.
- (7) Gemessen in Vollraumumgebung.

FreeSpace FS4SE

Aufbaulautsprecher

Frequenzgang auf Bezugsachse

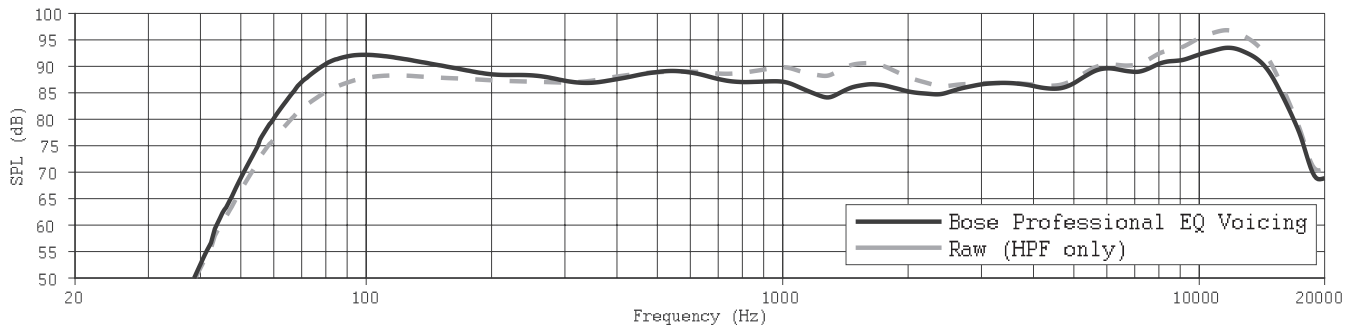

Impedanz

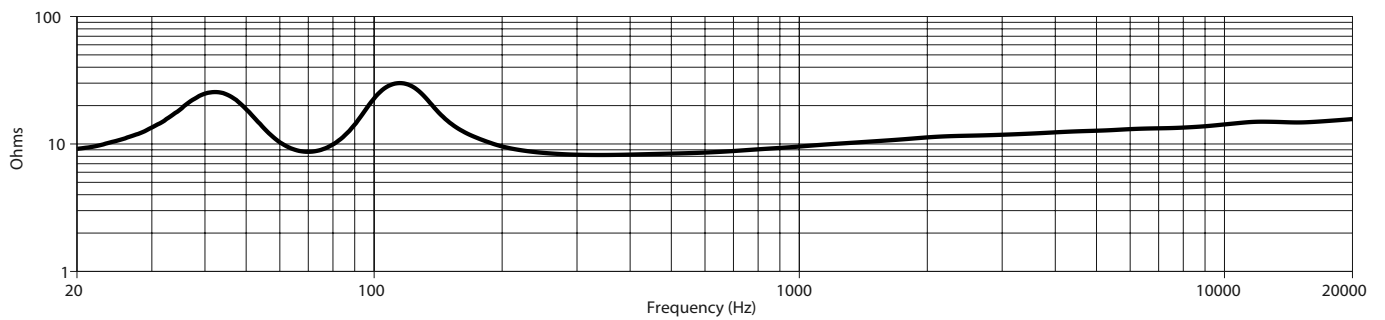

Abstrahlwinkel⁷

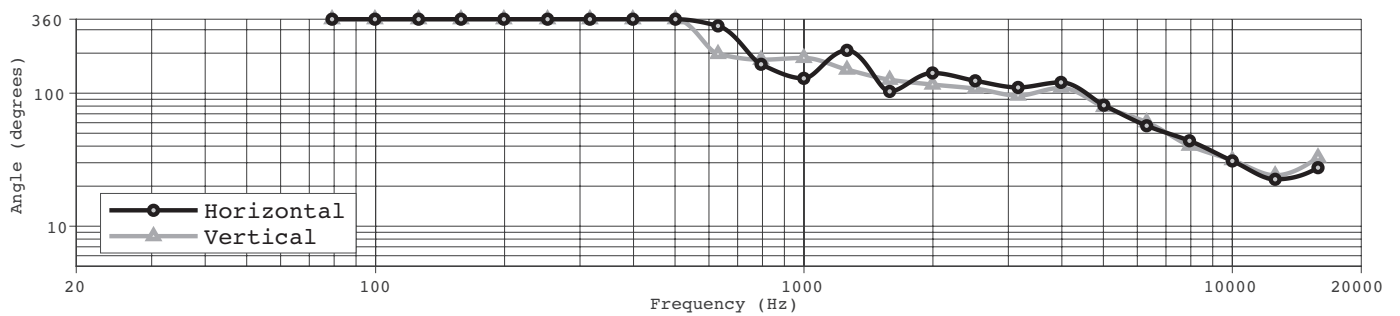

FreeSpace FS4SE

Aufbaulautsprecher

Abmessungen

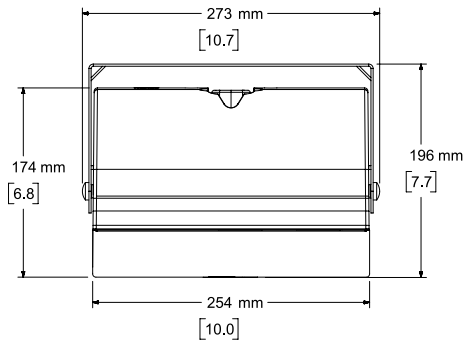

Top View

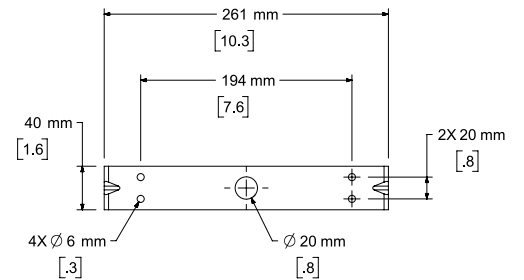
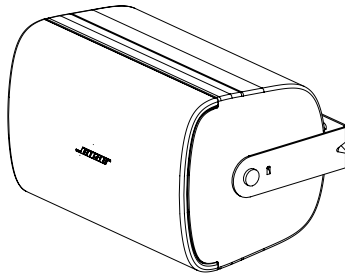

Rear View
BRACKET ONLY

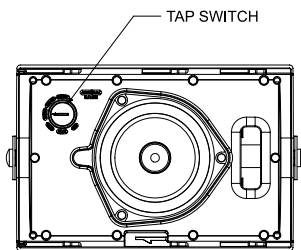

Front View
GRILLE REMOVED FOR CLARITY

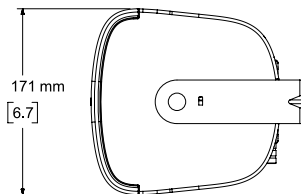

Right View
DIMENSIONS APPLY TO BOTH SIDES

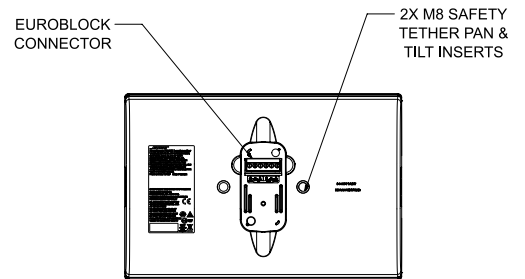

Rear View
BRACKET/CAP REMOVED FOR CLARITY

- NOTES:
1. DIMENSIONS ARE IN MILLIMETERS OVER INCHES
 2. WEIGHT APPROX 3.08kg [6.80lbs] (SPEAKER ONLY)
WEIGHT W/BRACKET APPROX 3.42kg [7.55lbs]

Bose ist eine Marke der Bose Corporation.
DesignMax, FreeSpace und SmartBass sind Marken der Transom Post OpCo LLC.
Alle anderen Marken sind Eigentum ihrer jeweiligen Inhaber.

Weitere technische Spezifikationen und Anwendungsinformationen finden Sie unter BOSEPROFESSIONAL.COM.
Alle technischen Spezifikationen können ohne Vorankündigung geändert werden. 03/2023